

HARVIA

Sauna & Spa

SAUNA

FERTIGSAUNEN,
SAUNA-INNENEINRICHTUNGEN



BADEZIMMERSAUNEN



INFRAROTKABINEN,
HYBRIDSAUNEN



AUSSENSAUNEN





1950 - 2020



Genuss und Entspannung

Die Sauna ist ein Ort der Ruhe und Entspannung, an dem gesellschaftliche Unterschiede keine Rolle spielen. Die gemeinsame Nutzung der Sauna erzeugt ein Gefühl der Zusammengehörigkeit. Die Sauna ist zudem eine traditionelle Methode zur Förderung von Gesundheit und Wohlbefinden. Harvia liefert Ihnen eine Sauna, die genau Ihren Wünschen entspricht.

Machen Sie aus Ihrer Sauna eine Oase des Wohlbefindens

Wir schaffen neue, entspannende Sauna-Erlebnisse im hektischen Alltag. Sie finden zu Einklang von Körper und Seele – auf der Saunaliege, sanft umgeben von Dampf und Wärme.

Harvia bietet alles, was für eine Sauna benötigt wird

Eine holzbeheizte Sauna an einem See, eine elektrisch beheizte Sauna in einem Einzelhaus, eine Außen-sauna in der Stadt, eine Infrarotkabine im Wohnzimmer einer Wohnung, eine Dampfsauna in einem Spa, eine Mobilsauna als Ein- oder Aufbau eines Fahrzeugs oder ...

Was ist Ihre Traumsauna? Im Sortiment der Sauna-Inneneinrichtungen von Harvia finden Sie, was Sie suchen.

Wir verfügen über mehr als 70 Jahre Erfahrung und bieten Ihnen alles, was Sie zum Entwerfen und Erbauen einer Sauna benötigen. Sie finden bei uns neben Sauna-Inneneinrichtungsmodellen auch Saunaöfen, Sicherheitsausrüstung und Saunazubehör. Unser Sortiment umfasst zudem Badezimmersaunen, Außensaunen, Infrarot- und Dampfsaunen.

Inhaltsverzeichnis

Gründe für die Nutzung einer Sauna	4
Wählen Sie eine Sauna-Inneneinrichtung für die Sauna, die genau Ihren Wünschen entspricht	6
FERTIGSAUNEN	9
Claro	11
Solide	13
Rondium	15
Variant	17
Variant view	19
BADEZIMMERSAUNEN	21
SmartFold	24
Sirius	26
Capella	27
INFRAROTKABINEN UND HYBRIDSAUNEN	29
Infrarotkabine Radiant	30
Hybridsauna	31
AUSSENSAUNEN	33
Solide	34
Solide Compact	36
Kuikka und Keitele	38
SAUNA-INNENEINRICHTUNGEN	41
Liegenmodelle	42
Materialoptionen für Verkleidungen	44
Liegenmaterial	46
Details in der Sauna	47
Saunaöfen	48
Steuergeräte für Saunaöfen	49
Glaswände und -türen	52
Sicherheitsausrüstung und Sicherheitsschalter	54
Beleuchtung	56
Sonderzubehör	58
Saunazubehör und -textilien	60
FÜR GEWERBLICHE BETREIBER	63
Lösungen für Saunen und Spas	64
Hundert unterschiedliche Sauna-Erlebnisse	66
Schöner Saunabereich für luxuriöses Fitnesscenter	67
Grundrisse	68





Gründe für die Nutzung einer Sauna

In der Sauna können Sie trockene oder feuchte Wärme genießen. Der Dampf und die hohe Temperatur fördern die seelische und körperliche Gesundheit und Erholung der Saunabesucher.

Finnland, die Heimat von Harvia, hat eine lange Saunatrdition, jedoch wächst weltweit das Interesse an der Nutzung von Saunen und Spas. Neue Saunen werden in Privathäusern, Ferienanlagen und verschiedenen öffentlichen Einrichtungen erbaut, und dies ist nicht verwunderlich. Die Sauna fördert Entspannung und Wohlbefinden der Menschen.

Es gibt viele Möglichkeiten, die Wärme in einer Sauna zu genießen. Drei Beispiele für unterschiedliche Saunatypen:

- **Die traditionelle Sauna.** Dies ist in der Regel ein mit Holz getäfelter Raum, der mit einem holzbeheizten Saunaofen oder Elektrosaunaofen beheizt wird. Die Temperatur beträgt in der Regel 70 bis 100 °C. Auf die heißen Saunaofensteine wird Wasser gegossen, und das bei diesem Aufguss verdampfende Wasser sorgt für feuchte Wärme. Abhängig von der Menge der Steine im Saunaofen sind die Aufgüsse hart (starke Hitze) oder sanft (hohe Luftfeuchtigkeit).
- **Die Dampfsauna.** Ein Dampfgenerator erzeugt Dampf in der Sauna, sodass die Luftfeuchtigkeit in der Kabine bis zu 100 % erreichen kann. Die Temperatur ist hingegen niedriger als in anderen Saunatypen. Sie beträgt ungefähr 40 bis 60 °C.
- **Die Infrarotkabine.** Sie verfügt über Infrarotstrahler, deren Strahlen beim Auftreffen auf den Körper in Wärme umgewandelt werden. Die Saunierer schwitzen stärker als in einer traditionellen Sauna, obwohl die Temperatur in einer Infrarotkabine unter 60 °C bleibt. Infrarotstrahler können auch mit einer traditionellen Sauna kombiniert werden.

*Harvia bietet Ihnen alles, was Sie für ihre Sauna brauchen.
Kontakt:
offers@harvia.fi*

Im Sortiment von Harvia finden Sie geeignete Produkte und Inneneinrichtungslösungen für alle Saunatypen. Wir bieten auch Hybridsaunen, in denen die Vorteile der Infrarotkabine und der traditionellen Sauna vereint sind.

Jede Sauna wird individuell nach den Wünschen des Kunden entworfen und verfügt über einen individuellen Innenrichtungsstil und Standort. Sie können eine Sauna in einem besonderen für sie reservierten Bereich aufbauen oder in einem Badezimmer oder im Garten. Es gibt zahlreiche Fertiglösungsoptionen, die alle individuell angepasst werden können. Nehmen Sie die Hilfe unserer Experten in Anspruch!

Die gesundheitsfördernden Wirkungen der Sauna

Die vielen gesundheitsfördernden Wirkungen der traditionellen Sauna sind erwiesen. Diese sind umso größer, je öfter Sie die Sauna aufsuchen.

- 1. Die Wärme der Sauna ist gut für Ihr Herz.** Das Risiko von Herz-Kreislauf-Erkrankungen ist für Personen, die zwei- bis dreimal pro Woche die Sauna besuchen, um mehr als 20 % geringer als für Personen, die nur einmal pro Woche in die Sauna gehen. Je öfter Sie saunieren, desto stärker verringern Sie das Risiko – um bis zu 65 %.
- 2. Durch den Saunabesuch verbessert sich der Schlaf.** In einer Studie über den Zusammenhang zwischen Saunabesuch und Schlaf wurde nachgewiesen, dass der Tiefschlaf in den ersten zwei Stunden um mehr als 70 % und in den ersten sechs Stunden um 45 % zugenommen hat. Es wurde eine statistisch signifikante Verringerung der Wachzeit nach dem Saunabesuch festgestellt.
- 3. Die Nutzung der Sauna hat eine ähnliche Wirkung wie die Ausübung von Sport.** Aufgrund der Wärme steigert das Herz die Blutzirkulation, wodurch sich die oberflächennahen Blutgefäße erweitern, und dies wiederum erleichtert dem Herzen das Pumpen des Blutes.
- 4. Saunieren verbessert das Gedächtnis.** Für Personen, die zweimal pro Woche in die Sauna gehen, ist das Demenzrisiko 20 % niedriger als für Personen, die nur einmal pro Woche saunieren. Und wer vier- bis siebenmal pro Woche in die Sauna geht, verringert sein Demenzrisiko um 60 %.
- 5. Die Sauna verbessert den Zustand der Haut.** Die Wärme in der Sauna vervielfacht die Menge des durch die oberflächennahen Blutgefäße strömenden Blutes, sodass sich der Hautstoffwechsel verbessert. Diese hautnährende Wirkung fördert die Feuchtigkeit und somit die Elastizität der Haut.
- 6. Die Sauna pflegt die Muskeln.** Angespannte Muskeln werden in der Sauna entspannt. Zudem lässt sich durch Saunieren vor Beginn sportlicher Aktivitäten Muskelkater verhindern, und die Mobilität der Muskeln nach dem Training wird erhöht.



**Exclusive Liegenmodelle**

Wählen Sie eine Sauna-Inneneinrichtung für die Sauna, die genau Ihren Wünschen entspricht

Modern und einfach, oder abgerundete Formen und Verzierungen? Die Ursprünglichkeit von Holz oder ein individuell gewähltes Farbschema?

Finden Sie im umfassenden Sortiment der Liegen- und Vertäfelungs-Designs und anderen Produkte von Harvia die richtige Option für die Atmosphäre und den Stil, die Ihren Wünschen entsprechen. Egal, ob Sie eine neue Sauna bauen oder das Aussehen Ihrer vorhandenen Sauna modernisieren möchten.

Das Gestalten der Sauna-Innenrichtung muss kein langwieriges, beschwerliches Projekt sein. Die Fertigmodelle der Sauna-Inneneinrichtungen von Harvia machen die Durchführung einfach. Ein Fertigpaket erleichtert die Montage und gewährleistet ein elegantes und vollendetes Ergebnis. Sie können mit den geringsten Details das Aussehen der Sauna auffrischen. Ein elegantes Design umfasst den Saunaofen und sein Zubehör, die Beleuchtung, Glastüren, den Aufgusskübel und die Aufgusskelle sowie Saunatextilien.



Checkliste für die Modernisierung einer Sauna

- **Wählen Sie Liegen und Vertäfelungen**, die optimal zu Ihrer Sauna passen. Alle Optionen sind erhältlich!
- **Machen Sie sich Gedanken zu der Beleuchtung.** Mit einer gut gestalteten Beleuchtung können Sie in der Sauna die gewünschte Atmosphäre schaffen. Glaswände und -türen tragen ebenfalls zur Helligkeit bei.
- **Berücksichtigen Sie die vorgesehene Nutzung.** Halten sich in der Sauna nur wenige Personen auf, oder nutzen Sie die Sauna in einer größeren Gruppe? Müssen bei der Gestaltung Kinder oder ältere Menschen berücksichtigt werden? Sie können bei Bedarf zusätzliche Saunahocker und Ausrüstung bestellen, um die Sicherheit zu erhöhen.
- **Achten Sie auf Bequemlichkeit.** Das Beheizen der Sauna ist einfach, wenn Sie z. B. einen Saunaofen mit separatem Steuergerät wählen.
- **Vervollständigen Sie die Umgestaltung mit Zubehör.** Duftkonzentrate, Textilien und Aufgusskübel vervollständigen die Modernisierung Ihrer Sauna.





FERTIGSAUNEN

Die Innenraum-Fertigsauen von Harvia werten jeden Raum auf. Unsere Saunamodelle bieten alles – vom Saunaofen bis zur Verkleidung und Verzierungen. Wählen Sie unter den verschiedenen Designs und Größen die Innenraumsauna, die Ihren Anforderungen entspricht. Nach der einfachen Installation können Sie die sanfte Wärme und perfekte Entspannung genießen. Wählen Sie die zuverlässige Qualität von Harvia, die auf mehr als 70 Jahren Erfahrung beruht.





CLARO

Ordnen Sie Ihre Gedanken neu

Die große transparente Glasfassade der Harvia Claro gibt der Sauna ein weiträumiges Gefühl. Die Holzverkleideten dunklen Außenwände erzeugen einen wunderbaren Kontrast zu den hellen Eckblenden.

Auf der Innenseite setzt sich die gewollte Balance von hell und dunkel in Einklang mit der Außenverkleidung fort. Das schwarze Kreuzraster zwischen den Holzpaneelen gibt der Sauna ein solides Muster. Die einzigartigen Harvia Ventura Liegen machen Gebrauch vom selben Design, darüber hinaus lässt es sich angenehm auf der Liege sitzen.

Licht ist ein Schlüsselkonzept in der Claro Sauna, dies wird durch das Glaselement in die Sauna projiziert. Um eine warme Atmosphäre zu schaffen, lassen sich die LED Lichtleisten zusätzlich über die Steuerung dazu schalten.

Der Harvia Kivi Ofen ist gut an die Natur der Sauna angepasst - der Ofen erzeugt einen typisch weichen Aufguß. Das dreieckige Stahlgehäuse mit seinen 100 kg Saunasteinen erscheint durch das Glaselement äußerst imposant. Die Lieferung beinhaltet zusätzlich ein schickes Zubehörpaket aus Edelstahl (mit Saunakübel, Schöpfkelle und Thermo/Hygrometer).



S2121LS





SOLIDE

Für Menschen, denen Design wichtig ist

Die Harvia Solide Design-Sauna kombiniert uralte Saunatraktionen mit einem innovativen und modernen Design. Mit der ansprechenden Kombination von heller Farbe und Schwarz eignet sich die Harvia Solide Design-Sauna perfekt für neue Eigenheime. Die Liegen sind aus hochwertiger und feuchtigkeitsbeständiger laminiertes Fichte gefertigt. Die Oberflächen können mit getöntem Saunafinish oder -wachs behandelt oder unbehandelt belassen werden, um die helle Farbe von Fichte hervorzuheben. Als Optionen für die Liegen sind eine durchgängige Liege oder einzelne Saunahocker erhältlich, die sich einfach umstellen lassen. Die Liegen sind an die Maße der Sauna angepasst.

Das Installationspaket für die Innenraum-Sauna umfasst Wand- und Deckenbalken mit behandelten Holzflächen, Fenstern, Glastüren, einen Harvia-Elektroofen und Beleuchtung.



S2119LD



RONDIUM

Einzigartig

Die Rondium-Sauna von Harvia ist die perfekte Wahl für Badende, die sich selbst verwöhnen möchten. Die abgerundete Doppeltür und der Dachüberstand mit drei LED Lampen komplettieren dieses neuartige Saunamodell. Dekorative Elemente aus Edelstahl an den Außenwänden sorgen für ein modernes Aussehen. Auch der Sockel ist mit Stahl beschichtet, was nicht nur gut aussieht, sondern auch vor der Bodenfeuchtigkeit schützt. Wärmebehandelte Espe, Espe oder Roterle wird für die Außenpaneele verwendet. An den Innenwänden und der Decke wird Espe verwendet.

Die geschmackvolle Sauna-Inneneinrichtung Exclusive mit abnehmbaren Liegen ist aus Abachi, Roterle, Espe oder wärmebehandelter Espe gefertigt. Wenn für die Liegen das Modell Exclusive AIR gewählt wird, stehen die Holzarten Roterle, Espe und wärmebehandelte Espe zur Auswahl. Die dekorative Steinwand verleiht der Sauna einen stilvollen Kontrast. Der Topclass Combi ist ein vielseitiger Saunaofen für alle, die ein sanftes, feuchtes Saunabad und eine aromatische Atmosphäre bevorzugen. Die Regelung des Saunaofens erfolgt mit einem digitalen Steuergerät, mit dem Sie die Temperatur, Luftfeuchtigkeit und Beleuchtung der Sauna regeln können.



S2222KL





VARIANT

Erschaffen Sie sich Ihre eigene Oase

Die Grundauführung der Sauna Variant von Harvia ist weiträumig und bietet Ihnen vielfältige Gestaltungsmöglichkeiten. Die Sauna Variant bietet zudem das flexibelste Saunadesign von Harvia: Ihnen stehen vier Optionen (Fichte, Espe, Roterle und wärmebehandelte Espe) für die Wand- und Deckenverkleidung zur Verfügung, und Sie können die Fenster und den Farbton der Türen nach ihrem persönlichen Geschmack wählen.

Für die Inneneinrichtung der Sauna Variant stehen drei elegante Alternativen zur Auswahl: Formula, Exclusive oder Exclusive Air. Die Sauna Variant ist komplett wärmeisoliert und daher sehr sparsam im Energieverbrauch. Die Metall-Eckstücke der Blenden verleihen der Sauna eine besondere Note.

Die Sauna Variant von Harvia bietet Ihnen die behagliche, entspannte Atmosphäre der ursprünglichen finnischen Sauna. Die Liegen und die Sauna-Inneneinrichtung sind ergonomisch gestaltet und entsprechen der ursprünglichen finnischen Saunatradition.

Die Liegen, Kopfstützen und Rückenlehnen in den Standardmodellen sind aus pflegeleichtem Abachi-Holz. Das hochwertige Design der Liegen und die sanfte Saunabeleuchtung fördern Ihre Entspannung.



S2020





VARIANT VIEW

Entspanntes und weiträumiges Ambiente

Das Modell Variant View bietet Entspannung pur. Die Liegen des Modells Variant View ermöglichen es Ihnen, sich auf dem Rücken auszustrecken und sich noch stärker zu entspannen. Die Sauna Variant View lässt sich leicht aufbauen. Sie können die L-förmigen Liegen auf der linken oder rechten Seite der Sauna installieren.

Die hochwertigen großen Glaswände an der Vorderseite erzeugen ein offenes und weiträumiges Ambiente mit Tageslicht. Experimentieren Sie mit dem DMX-gesteuerten Farblicht mit unterschiedlichen Farben, um in der Sauna unterschiedliche Atmosphären zu erzeugen.



S1212SV



S1616SV



S1620SV



S2020SV



S1616CV



S2020CV





BADEZIMMERSAUNEN

Der Traum von einer eigenen Sauna lässt sich leicht verwirklichen. Wie der Name besagt, sind die Badezimmersaunen von Harvia speziell für Nasszellen wie das Badezimmer vorgesehen. Die aus unterschiedlichen Elementen bestehende Sauna kann in wenigen Stunden ohne Hilfe von Fachkräften einfach in der Nasszelle installiert werden. Es ist nicht erforderlich, eine Baugenehmigung zu beantragen, Ihr Badezimmer zu vergrößern, die Belüftung zu ändern oder den Feuchteschutz zu ersetzen.



Nützliche Informationen:

- Aufgrund ihrer geringen Größe kann die Sauna in einem kleinen Raum installiert werden, z. B. anstelle einer Badewanne.
- Die Sauna wird aus deutlich gekennzeichneten Elementen zusammengebaut, daher geht die Montage schnell vonstatten.
- Keine Baugenehmigung erforderlich. Für die Installation einer Badezimmersauna in Wohnungen von Wohnungsgesellschaften ist eine Änderungsgenehmigung erforderlich.
- HINWEIS: Wenn die Badezimmersauna in einem Waschräum (ein Raum mit Belüftung) installiert wird, ist keine separate Belüftung für die Sauna erforderlich.
- Wenn die Badezimmersauna ein fester Teil des Belüftungssystems werden soll, muss sichergestellt werden, dass für den Umgebungsraum der Sauna ein eigenes Entlüftungssystem vorhanden ist.
- Für die Wandelemente der Badezimmersauna wird eine wasser- und feuchtigkeitsbeständige sowie wärmeisolierte Verkleidung genutzt.
- Der Saunaofen wird an eine geerdete Steckdose im Badezimmer angeschlossen (16-A-Sicherung). Es wird kein Elektriker benötigt.
- Weitere Informationen zu den Produkten: www.harvia.fi

Eine Sauna für Ihr vorhandenes Badezimmer

Nach einem anstrengenden Arbeitstag ist ein entspannendes Saunabad genau das Richtige für Sie. Ein kurzes Ausruhen auf der Saunaliege stärkt Ihre Kräfte und sorgt für Wohlfühl. Der Traum von einer eigenen Sauna lässt sich leicht verwirklichen. Wie der Name besagt, sind die Badezimmersaunen von Harvia speziell für Nasszellen wie das Badezimmer vorgesehen.

Eine Badezimmersauna lässt sich in Ihrem vorhandenen Badezimmer installieren. Es ist nicht erforderlich, Ihr Badezimmer zu vergrößern, die Belüftung zu ändern oder den Feuchteschutz zu ersetzen. Badezimmersaunen erfordern keine Baugenehmigung, da sie als Einrichtungsobjekt gelten. Für die Installation einer Badezimmersauna in Wohnungen von Wohnungsgesellschaften ist eine Änderungsgenehmigung erforderlich.

Die Badezimmersauna wird in der Nasszelle installiert. Es handelt sich um eine separate, tragfähige und geschlossene Einheit, die nicht an den umgebenden Gebäudeteilen befestigt ist. Für die Wandelemente der Badezimmersauna wird eine wasser- und feuchtigkeitsbeständige sowie wärmeisolierte Verkleidung genutzt, und sie fungieren als Duschaumwand ohne Änderungen.

Ihre Sauna ist in kürzester Zeit betriebsbereit

Die aus unterschiedlichen Elementen bestehende Sauna kann in wenigen Stunden ohne Hilfe von Fachkräften installiert werden. Die Badezimmersauna wird in Form einbaufertiger Elemente geliefert. Die Lieferung umfasst alle erforderlichen Teile, von den Wandelementen bis zur Aufgusskelle. Die Wandelemente werden einzeln nacheinander an ihre Position gehoben, und zwar zuerst die Rückwand. Die Elemente werden aneinander befestigt, und die Fugen werden mit Silikon geschlossen. Mit Ausnahme des Anschlusses des Steckers für den Saunaofen an einer geerdeten Steckdose sind keine Elektroarbeiten und somit auch kein Elektriker erforderlich. Sie können die Sauna selbst installieren oder bei Ihrem Harvia Händler einen Montageservice bestellen.

Alle Harvia Badezimmersaunen werden in der Saunafabrik von Harvia in Murame in Mittelfinnland gefertigt. Für die Fertigung werden nur hochwertige geprüfte Produkte verwendet. Alle Saunen werden vor der Lieferung überprüft.

Beachten Sie für die Installation Folgendes:

- Die Saunahöhe beträgt 2.080 mm, mit verstellbaren Füßen. Für die Montage sind etwa 100 mm Abstand in vertikaler Richtung erforderlich.
- Unter Einbeziehung der Glasfaserlampen beträgt die Mindestraumhöhe 2.250 mm.
- Abhängig vom Modell sollte an den Seiten und der Rückseite ein Abstand von ca. 20 mm eingehalten werden.
- Hinweis: Der freie Raum wird an der schmalsten Stelle des Badezimmers gemessen.
- Die Sauna muss in einem zugelassenen Nassbereich installiert werden.
- Weitere Informationen finden Sie in der Installationsanleitung.

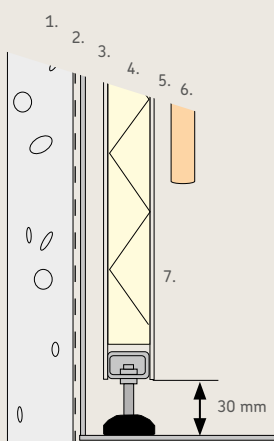

Querschnitt der Konstruktion

1. Badezimmerwand
2. Feuchteschutz + Oberflächenmaterial/Kacheln
3. Belüftungsspalt ca. 20 mm
4. Saunarahmenelement, Isolierung, 30 mm
5. Belüftungsspalt der Verkleidung, 9 mm
6. Wandverkleidungselement
7. Wasserschutz

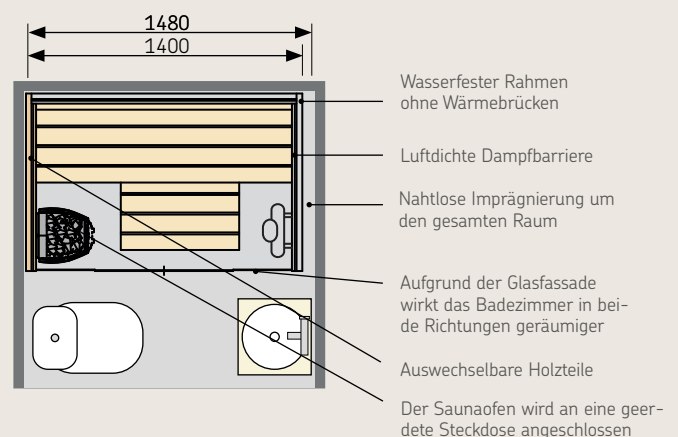



SmartFold

Eine neue Ära für die Nutzung der Sauna im Badezimmer

Sparen Sie Platz in Ihrem Badezimmer durch die neue klappbare HARVIA SmartFold-Sauna. Diese neuartige Sauna nimmt nur im Betrieb Platz in Anspruch. Harvia SmartFold ist für jeden Benutzer und für alle Lebensphasen geeignet.

Die eingesparte Raumkapazität kann für andere Zwecke benutzt werden

In geschlossenem Zustand haben Sie bedeutend mehr Platz im Raum zur Verfügung. Im Vergleich zu einer traditionellen Sauna-Lösung sparen Sie damit bis zu mehreren Quadratmetern. Mit Harvia SmartFold können Sie das Bad aufgrund des eingesparten Raumes effizienter nutzen.

Einfacher Zugang in die Sauna

Eine junge Familie schätzt den zusätzlichen Platz im Badezimmer, aber auch Personen mit eingeschränkter Beweglichkeit und Senioren können problemlos saunieren. Werden die Liegen nach oben geklappt, ist Saunieren auch für einen Rollstuhlfahrer möglich. Personen mit eingeschränkter Beweglichkeit können die obere Saunaliege nach oben klappen und die Wärme der Sauna auf der unteren Liege genießen.

Der speziell für Smart Fold-Sauna entwickelte Ofen setzt angenehme Wärme frei. Mit 3,6 kW Leistung ist der Ofen ausreichend dimensioniert und kann über eine normale 230 V Steckdose betrieben werden. Dies ermöglicht Ihnen Flexibilität beim Einsatz der Sauna. Smart Fold ist energieeffizient: Dank der moderaten Heizleistung, sowie der effektiven Isolierung können Sie im Vergleich zu einer traditionellen Sauna-Lösung bis zu 40% des Stromverbrauchs einsparen.





Standardlieferumfang:

- Saunaofen Harvia Unio
- LED-Lichtleiste
- Obere Holzverblendung (wärmebehandelte Espe)
- Sauna-Zubehörset, Edelstahl (inkl. Aufgusskübel, Aufgusskelle, Thermometer/Hygrometer)
- Liegenmaterial: wärmebehandelte Espe, Verkleidung: Espe STP 70 x 15

Zusatzoptionen:

- Täfelbretter (wärmebehandelte Espe)
- An der Wand zu befestigender Handlauf
- Zusätzlicher Handlauf außerhalb der Sauna

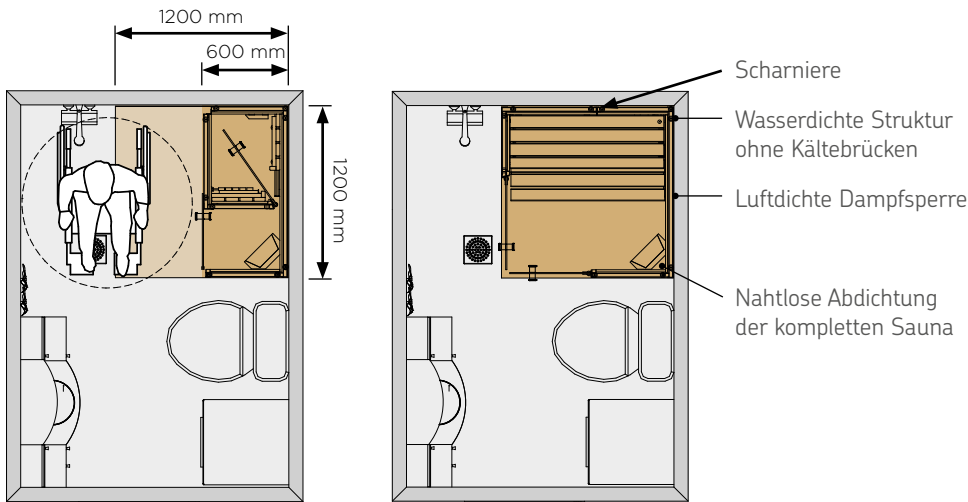

SF1212L

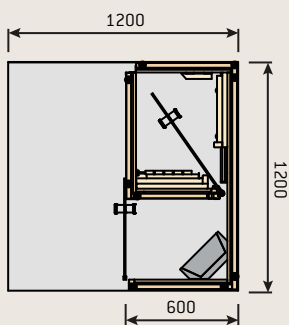

SF1212R

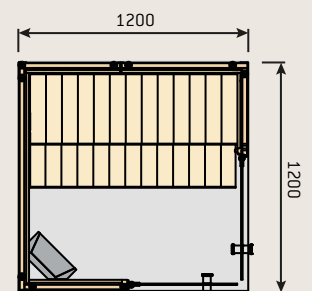
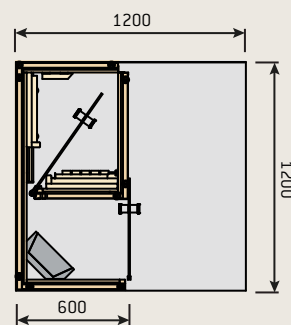
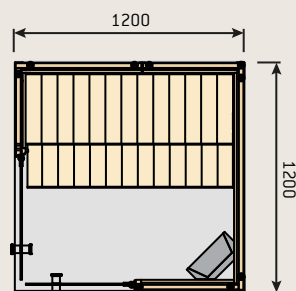

Sirius

Harvia Sirius ist ein elegantes und modernes Badezimmersauna-Modell mit einer großen Glasfront. Die Liegenbreite beträgt bei jedem Modell mehr als 100 cm. So können zwei Personen die Wärme des Saunaofens Harvia Vega Compact genießen.

Bei der Standardlieferung bestehen die Formula-Inneneinrichtung und die Verkleidung aus Roterle. Die Formula-Inneneinrichtung ist auch in Espe erhältlich. Auch für das Exclusive Air-Inneneinrichtungsmodell gibt es unterschiedliche Möglichkeiten für das Holzmaterial: Espe, Roterle und wärmebehandelte Espe. Anstelle der Standardverkleidung aus Roterle können Sie sich bei beiden Modellen auch für Espe oder wärmebehandelte Espe entscheiden.

Das elegante Saunazubehörset aus Edelstahl von Harvia ist im Lieferumfang enthalten. Der schlanke, moderne Türgriff verleiht dem Modell Sirius den letzten Schliff. Verfügbare Optionen: Glasfaserlampen, obere Abdeckungsrippen und seitliche Abdeckung.



SC1111K

Standardlieferungsumfang:

- Wasser- und feuchtigkeitsbeständige, wärmeisolierte Rahmenelemente
- Rahmen, weiß
- Liege Harvia Formula, Schwarzerle
- Verkleidung aus Schwarzerle
- Saunaofen Harvia Vega Compact (BC35), 3,5 kW (16 A 230 V 1N-, geerdetes 5-m-Kabel, Kabelverbindung), Saunaofensteine
- Glasfassade, durchsichtig
- Entlüftung
- Stahl-Aufgusskübel und -Aufgusskelle, Thermo-/Hygrometer
- Installationsanleitung und Befestigungssets

Zusatzoptionen:

- Liege Harvia Formula, Espe
- Liege Harvia Exclusive Air, erhältliche Holzarten: Espe, Schwarzerle, wärmebehandelte Espe
- Verkleidungsvarianten: Espe oder wärmebehandelte Espe
- Glasfaserlampen, 6 Lichtpunkte. Mit eigenem Stecker an Steckdose angeschlossen, kein Schalter.
- Hinweis: Erforderliche Mindestraumhöhe 2.250 mm.
- Obere Holzverblendung, Standardhöhe 300 mm.
- Sonderabmessungen der oberen Holzverblendung müssen in der Bestellung angegeben werden. Das Material ist mit dem der Liegen identisch.
- Seitliche Abdeckung, Breite 75 mm, weiß, kann an einer der Seiten der Sauna montiert werden.
- Glas mit Bronzetönung

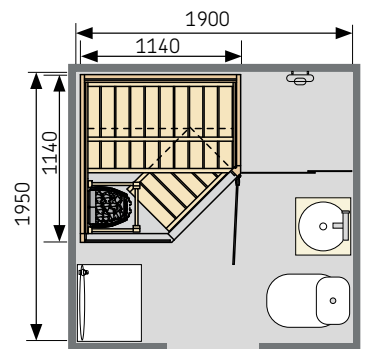

Beispiel für Platzierung der Sirius SC1111K im Badezimmer

Harvia Sirius, gerades Modell und Eckmodell

Saunahöhe: 2.080 mm

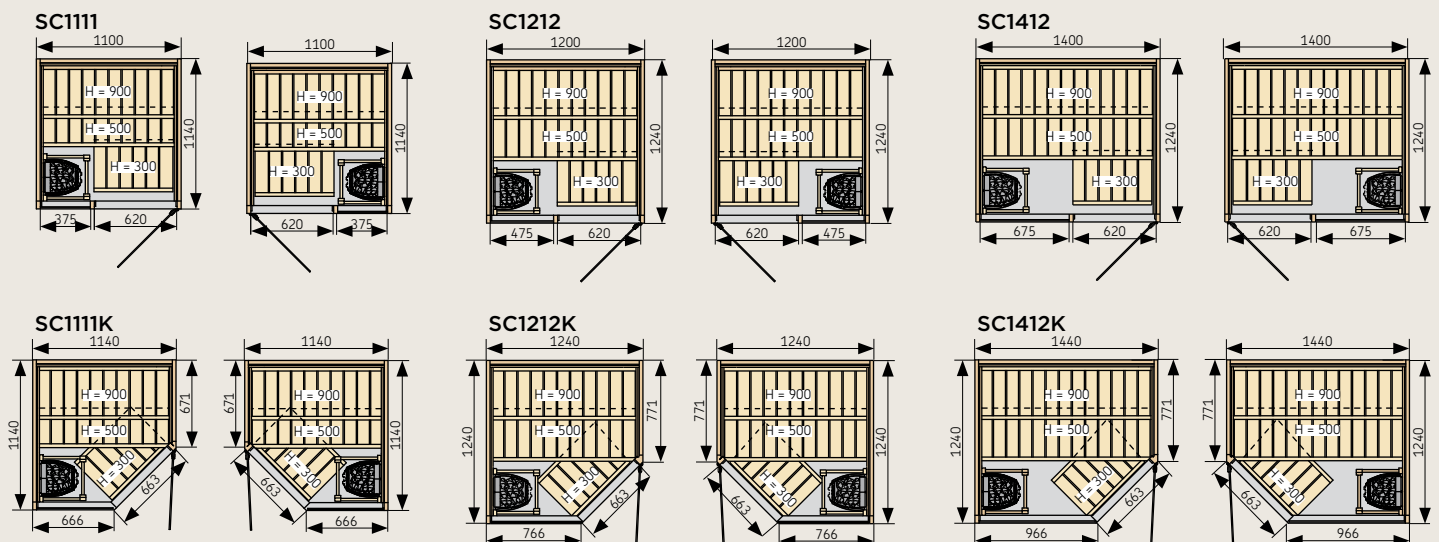

Capella

Die Harvia Capella-Badezimmersauna für zwei ist die ideale Lösung für kleine Badezimmer. Sie verleiht einen Hauch von Luxus und benötigt dabei nicht viel mehr Raum als eine normale Badewanne: 145 x 90 cm an Platz sind ausreichend.

Die Liegen, der Hocker sowie die Verkleidung der Capella-Badezimmersauna bestehen aus Roterle.

Capella ist mit platzsparenden Schiebetüren ausgestattet, die der Sauna ein modernes Erscheinungsbild verleihen und das Badezimmer geräumiger machen. Das elegante Saunazubehörset aus Edelstahl von Harvia ist im Lieferumfang enthalten.

Die Sauna ist auch in spiegelbildlicher Ausführung erhältlich. Bitte geben Sie bei der Bestellung die gewünschte Anordnung (Saunaofen links/rechts) an.



SC1409

Standardlieferumfang:

- Wasser- und feuchtigkeitsbeständige, wärmeisolierte Rahmenelemente
- Montagerahmen
- Rahmen, weiß
- Liege und Verkleidung aus Schwarzerle
- Saunaofen Harvia Vega Compact (BC35), 3,5 kW (16 A 230 V 1N~, geerdetes 5-m-Kabel, Kabelverbindung), Saunaofensteine
- Vierteilige Schiebetüren, durchsichtiges Glas
- Entlüftung
- Stahl-Aufgusskübel und -Aufgusskelle, Thermo-/Hygrometer
- Installationsanleitung und Befestigungssets

Zusatzoptionen:

- Glasfaserlampen, 6 Lichtpunkte. Mit eigenem Stecker an Steckdose angeschlossen, kein Schalter.
- Hinweis: Erforderliche Mindestraumhöhe 2.250 mm.
- Obere Holzverblendung, Standardhöhe 300 mm.
- Sonderabmessungen müssen in der Bestellung angegeben werden.
- Das Material ist mit dem der Liegen identisch.
- Seitliche Abdeckung, Breite 75 mm, weiß, kann an einer der Seiten der Sauna montiert werden.
- Glas mit Bronzetönung

Harvia Capella

Saunahöhe: 2.080 mm

SC1410

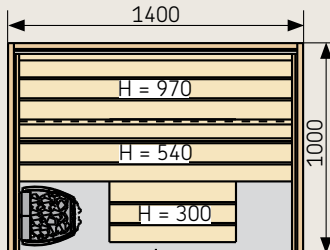

SC1409

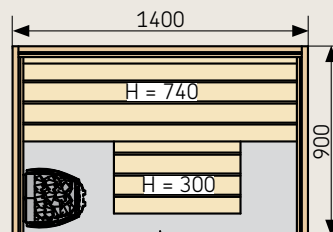





INFRAROTKABINEN UND HYBRIDSAUNEN

Unsere Kombination aus finnischem Design und innovativer Infrarot-Technologie mit gesundheitsfördernder Wirkung lässt sich leicht aufbauen. Die Infrarotkabinen von Harvia bieten opulentes Wohlbefinden in Wohnungen, Spas, Fitnesscentern und an jedem anderen Ort, an dem Menschen die perfekte Harmonie von Körper und Seele erleben möchten.

Infrarotkabine Radiant

Die Wärme der Infrarotkabine basiert auf Wärmestrahlern, die langwellige Wärme erzeugen. Diese dringt tief in das Gewebe, und dies hat mehrere positive Wirkungen. Die Wärme der Infrarotstrahler hat die gleichen positiven Eigenschaften wie die von der Sonne erzeugte Wärme. Deshalb haben Infrarotkabinen und Lichttherapie-Geräte ähnliche Wirkungen.

Investieren Sie in sich selbst – in Ihre Gesundheit und Ihr Wohlbefinden

Infrarotwärme wird als Therapie in Krankenhäusern und Wellness-Zentren eingesetzt, da ihre gesundheitsfördernde Wirkung anerkannt ist. Infrarotwärme wirkt ähnlich wie sportlichen Aktivitäten. Die Durchblutung wird gefördert, die Muskeln werden entspannt, Kalorien werden verbrannt, Stress wird abgebaut, und es kommt zu einer physischen und mentalen Entspannung. Da die Infrarotwärme Lebensfunktionen anregt und beschleunigt, eignet sie sich auch hervorragend zum Aufwärmen vor sportlichen Aktivitäten. Nach dem Sport wirkt die Wärme belebend und entspannend.

Die Infrarotkabine Harvia Radiant kann täglich verwendet werden. Als Nutzungsdauer werden ca. 30 Minuten empfohlen. Die Temperatur kann auf bis zu 65 Grad eingestellt werden. Um die vielfältigen positiven Wirkungen der Infrarotkabine zu maximieren, wird empfohlen, die Infrarotkabine ungefähr dreimal pro Woche zu nutzen. Trinken Sie vor und nach der Nutzung der Infrarotkabine viel Wasser, da die höheren Temperaturen der Kabine stärkeres Schwitzen bewirken.

Schnellanleitung für die Nutzer der Infrarotkabine Radiant:

- Schützen Sie die Liegen und den Boden der Infrarotkabine mit einem Handtuch. Die Infrarotkabine bewirkt eine erhöhte Schweißbildung; deshalb sollten die Liegen und der Boden vor der aus der Haut strömenden Feuchtigkeit geschützt werden.
- Lassen Sie die Belüftungsöffnungen während der Nutzung geöffnet. Eine starke Luftströmung bewirkt, dass die Wärmestrahler stets in Betrieb bleiben, und dies verstärkt die wohltuende Wärme.
- Die Infrarotwärme wirkt auf unbedeckter Haut am besten. Beispielsweise verhindert das Tragen eines Handtuchs, dass die Infrarotwärme in das Gewebe gelangt, das durch das Handtuch abgedeckt ist.
- Trinken Sie viel Wasser. Durch die trockene Wärme der Infrarotkabine verdunstet viel Wasser aus dem Körper.
- Die empfohlene Aufenthaltsdauer in der Kabine beträgt ca. 30 Minuten.
- Lesen Sie, und hören Sie Ihre Lieblingsmusik. Nehmen Sie sich einen Moment Zeit für Entspannung.
- Genießen Sie die angenehme Wärme!



SGC1210BR



SGC0909BR

SGC0909BR

- 4 Heizelemente
- Platz für eine Person
- Größe 900 x 900 x 1.910 mm (Breite x Tiefe x Höhe)
- Gewicht 82 kg
- Leistung 1.340 W
- Sicherung 10 A, geerdete Steckdose

SGC1210BR

- 5 Heizelemente
- Platz für zwei Personen
- Größe 1.200 x 1.050 x 1.910 mm (Breite x Tiefe x Höhe)
- Gewicht 117 kg
- Leistung 1.820 W
- Sicherung 16 A, geerdete Steckdose

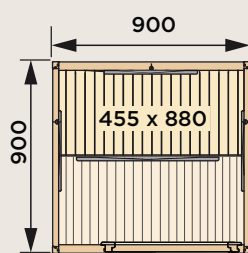

SGC0909BR

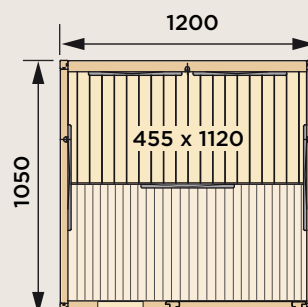

SGC1210BR



Hybridsauna mit Solide Liegen und Verkleidung aus klar lackierter Weißfichte

Hybridsauna

Als Hybridsauna wird eine Saunakabine bezeichnet, bei der es sich um eine Kombination von traditioneller Sauna und Infrarotkabine handelt. Eine vorhandene Sauna lässt sich leicht und kostengünstig in eine Hybridsauna umwandeln. Wenden Sie sich an einen Sauna-Designer von Harvia, wenn Sie aus Ihrer Sauna eine moderne Hybridsauna mit den entsprechenden gesundheitsfördernden Wirkungen machen möchten.

Hybridsaunen bieten die gesundheitsfördernden Wirkungen der Sauna und der Infrarotwärme

Das Infrarotlicht wärmt die Muskeln und den gesamten Körper schnell und effizienter als eine traditionelle Sauna, während die höhere Temperatur der traditionellen Sauna für eine angenehme Saunawärme sorgt.

Die maximale Temperatur einer Hybridsauna, in der Sie gleichzeitig die Wärme des Saunaofens und die Infrarotwärme genießen, beträgt 70 Grad. Wenn Sie eine höhere Temperatur in der Sauna wünschen, können Sie die Infrarotstrahler ausschalten. Wenn Saunierer lediglich eine entspannende Infrarot-Therapie wünschen, können sie als Saunamodus Infrarot wählen. In der Hybridsauna sind alle Formen des Saunierens in einer einzigen Wellness-Oase kombiniert.

! Weitere Informationen zu Hybridsaunen finden Sie unter www.sentiobyharvia.fi

SENTIO BY HARVIA







AUSSENSAUNEN

Machen Sie aus Ihrem Garten den idealen Ort für Ihre Familie, indem Sie dort eine Außensauna aufstellen. Mit einer Außensauna können Sie das Flair eines Ferienhauses genießen und den Sommer entspannt mit Familie und Freunden verbringen. Sie können auch in der Umgebung der Sauna eine Komfortzone mit Außenküche und Whirlpool einrichten. Der Stil der Design-Saunen von Harvia fügt sich gut in das Erscheinungsbild neuer Wohngebiete ein.



Solide

Eine neue Dimension für Ihr Zuhause

Die Designsauna Harvia Solide macht es möglich, Ihr Zuhause auf neue Weise zu genießen. Die einzigartige Designsauna ist viel mehr als eine gewöhnliche Gartensauna. Die schlichte lineare Form eignet sich auch äußerst gut für moderne Wohngebiete. Die Sauna kann in der Farbe des Hauses gestrichen oder im hellen Fichtenton belassen werden, sodass die stilvollen schwarzen Details schöne Kontraste ergeben. Sie können aus den drei verschiedenen Größen der Designsauna Harvia Solide die für Ihren Garten passende Lösung wählen.

Für Menschen, die Design schätzen

In der Designsauna Harvia Solide werden die jahrhundertealte Saunatraktion und eine frische Formgebung miteinander vereint. Für die Planung der Sauna ist Vesa Vehmaa, der Leiter der Saunaproduktion verantwortlich, der über eine lange Erfahrung in der Entwicklung von Saunaprodukten verfügt.

Die transluzente Glaswand aus weißem Satinglas ist ein tolles Einrichtungselement der Designsauna Harvia Solide, fungiert jedoch auch gleichzeitig als Verteiler von Wärme und Licht zwischen Sauna und Aufenthaltsraum.

Rahmen in nur einem Tag fertig

Die Harvia Solide Designsauna ist eine mühelose Lösung. Die Designsauna wird ohne Fundament als fertiggestelltes Paket geliefert, welches sich leicht montieren lässt. Fachleute können die Sauna in Ihrem Garten an einem einzigen Tag aufstellen.

Bezüglich von Baugenehmigungen kontaktieren Sie bitte das Bauamt in Ihrer Stadt oder Gemeinde oder fragen Sie uns!

Wählen Sie die für Sie passende Lösung aus

Solide Outdoor 1 SLD01PS

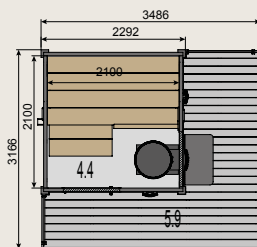

Solide Outdoor 2 SLD02PS

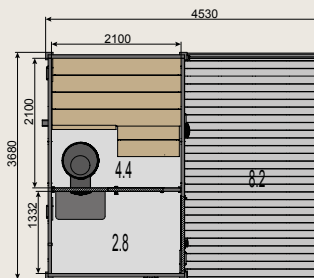

Solide Outdoor 3 SLD03PS

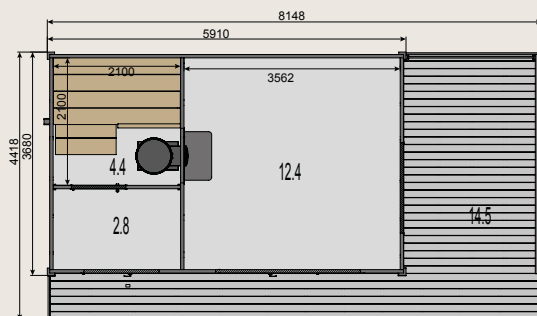

Standardlieferungsumfang:

- Wände
- Saunaboden
- Dach aus Nut- und Federbrettern
- Fenster und Türen
- Sauna-Inneneinrichtung (Solide oder Scala)
- Ofenmodell Legend 240 Duo
- In der Lieferung sind Befestigungssets und Klebermasse enthalten.

Erforderliche Werkzeuge:

- Eine Akkubohrmaschine, eine Silikonpistole, ein Teppichmesser, eine Säge, Schleifpapier, ein Hammer, eine Metallsäge, eine Winkelschleifmaschine (nicht in Lieferung enthalten)
- Genehmigungen, Fundamente sowie der Abfluss und Schaltpläne sind nicht in der Lieferung enthalten.
- Die Terrasse und das Material für die Dachoberfläche sind nicht in der Lieferung enthalten, jedoch als Optionen verfügbar.

Weitere Informationen erhalten Sie auf der Website harvia.com



Solide Compact

Ferienhaus-Flair im eigenen Garten

Die Außensauna Harvia Solide Compact wurde von Vesa Vehmaa, Geschäftsführer der Saunafabrik Harvia, entworfen. Die Sauna vereint die finnische Saunatrdition mit modernem skandinavischem Design. Die Design-Sauna ausreichender Größe bringt Ferienhausatmosphäre in Ihren Garten, selbst in einer Großstadt. Sie können in der Umgebung der Sauna eine Komfortzone mit Außenküche und Whirlpool einrichten.

Das schnörkellose Design der Außensauna Harvia Solide Compact fügt sich gut in eine moderne Umgebung ein. Die eleganten Außenflächen bestehen aus heller Fichte. Die Außensauna bietet Platz für drei bis vier Personen. Die Design-Sauna wird als Komplettpaket geliefert, das einfach aufzustellen ist. Es fehlt lediglich das Fundament.

Solide Compact

SLDC02PS

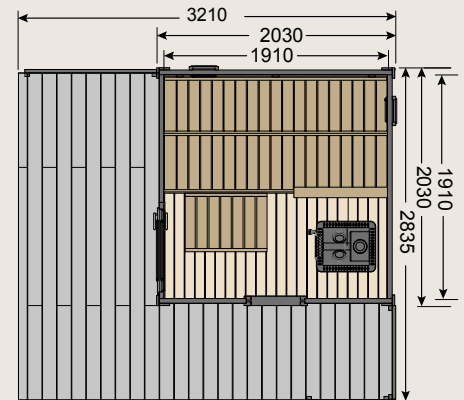
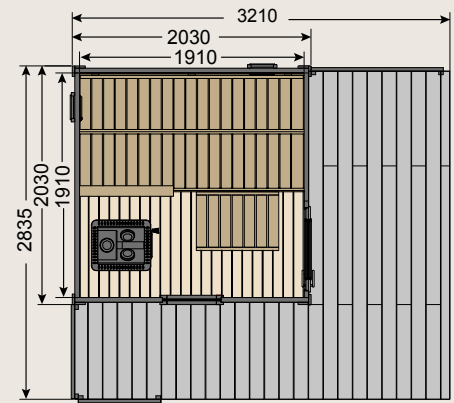
**Lieferumfang:****Fußboden:**

- Fußbodenbalken, wetterfeste Dielen
- Fußbodendielen: 80 x 19 mm, Fichte
- Stärke der Fußbodenbalken 40 mm, Fichte
- Dielen der Außenecken 80 x 20 mm, Fichte

Wände:

- Material: Fichte mit gehobelter Oberfläche, Stärke 40 mm
- Außen- und Innenseite gehobelt
- Eckdielen, naturbelassene Fichte

Decke und Dach:

- Dachbalken 130 x 40 mm, Fichte
- Zwischendeckenpaneele, Fichte
- Dach auf der Oberseite, Spundpaneele
- Filz zum Unterlegen, Tropfbleche und Blenden
- Befestigungsmaterial Bolzen und Montagemasse

Terrasse:

- tragende Rahmenbalken und Terrassendielen
- Schutzgitter, naturbelassene Fichte (2 Stck. hoch, 1 Stck. niedrig)

Sauna:

- Fichtendielen (obere Liege, untere Liege, Hocker, Fußstütze, Rückenlehne)
- Die Lieferung beinhaltet auch die benötigten Auflagehölzer und das Montagezubehör
- Saunafenster mit Holzrahmen und Thermoglaselement
- Außentür mit Holzrahmen und Thermoglas (Tür abschließbar)
- Lüftungsklappen (2 Stck.) und Lüftungsgitter (2 Stck.)



Kuikka und Keitele

Genießen Sie die Natur

Harvia Sauna – der echte finnische Sauna-Genuss. Das Gefühl von frischer Luft auf Ihrer Haut. Eine Kombination, die Sie einfach erleben müssen! Jahrhunderte lang war die Sauna in Finnland ein separates Gebäude mit ganz typischen Eigenheiten.

Jetzt können Sie die gleiche Atmosphäre in den Harvia-Außensaunamodellen Kuikka und Keitele spüren.

Eine Harvia Außensauna umfasst nicht nur das Saunagebäude selbst, sondern noch viel, viel mehr! Im Lieferumfang enthalten sind alle notwendigen Holzmaterialien, Dachmaterialien, Befestigungsmaterialien und auch ein Holzbeheizter Saunaofen mit Stahlschornstein oder ein Elektrosaunaofen – ganz nach Ihrem Geschmack!

Neben dem Swimmingpool, im Garten oder mitten im rauschenden Wald – eine Harvia Außensauna bietet Ihnen authentische, entspannte Augenblicke des Genusses

Kuikka
S02200

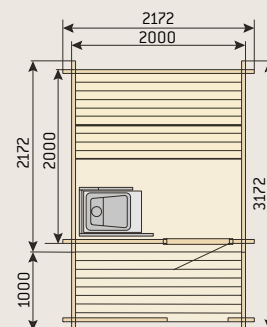

Keitele
S04000

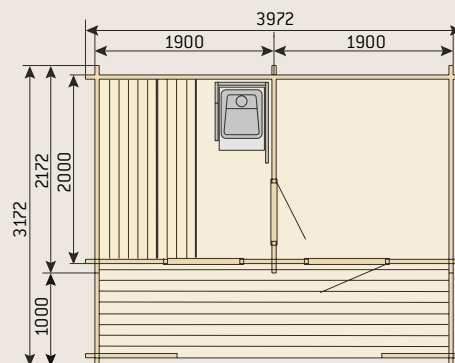





SAUNA-INNENEINRICHTUNGEN

Unsere Sauna-Inneneinrichtungspakete machen Ihre Sauna komplett. Sie können zwischen sieben Varianten von Innenrichtungen wählen: Exclusive, Exclusive Air, Ventura, Solide, Scala, Solar und Formula. Achten Sie auf die großen und kleinen Details der Sauna-Inneneinrichtung, um dem Ensemble den letzten Schliff zu verleihen. Unser umfangreiches Sortiment enthält alle Artikel der Sauna-Inneneinrichtung, von hochwertigen Saunaöfen bis zu Sicherheitsausrüstung, von Glastüren bis zu Aufgusskübeln und von Thermo-/Hygrometern bis zu Duftkonzentraten.

Richten Sie die Sauna Ihrem Stil entsprechend ein Liegenmodelle

Die Inneneinrichtungspakete von Harvia beinhalten Liegen, Rückenlehnen und andere Elemente, die Ihre Sauna komplett machen. Sie können zwischen sieben Varianten von Innenrichtungen wählen: Exclusive, Exclusive Air, Ventura, Solide, Scala, Solar und Formula.



Exclusive

Das skandinavische Design der Exclusive Liegen verkörpert unaufdringliche Eleganz und Zweckmäßigkeit. Das Sauna-Inneneinrichtungsmo- dell Exclusive eignet sich auch gut für große Saunen, da es für kontinuierliche Nutzung unter hoher Beanspruchung ausgelegt ist. Die längs verlaufenden Bretter der Liegen betonen das elegante Erscheinungsbild, sie bieten eine bequeme Sitzfläche, und die Feuchtigkeitseinwirkung wird minimiert. Die abnehmbaren Liegenflächen erleichtern die Reinigung und Montage. Als Materialien stehen Erle, Abachi, Espe und wärmebehandelte Espe zur Auswahl. Die Rückenlehnen und Hohlraumverkleidungen bestehen aus demselben Holz wie die Liegen.



Exclusive Air

Das Sauna-Inneneinrichtungsmo- dell Exclusive ist auch mit schmaleren Latten erhältlich. Dadurch werden die Leichtigkeit und Eleganz des Designs noch stärker betont. Die mittleren Abschnitte der Liegenflächen, die Rückenlehnen und Hohlraumverkleidungen bestehen aus schmalere- n Hölzern von 28 mm Breite. Als Materialien sind Erle, Espe und wärmebehandelte Espe erhältlich.

Wir passen die Abmessungen, Formen und Tafelung der Liegen entsprechend den speziellen Anforderungen der einzelnen Kunden an. Der Saunaofen, die Raumbeleuchtung und Innendekoration werden ebenfalls bis zu den geringsten Details entsprechend Ihren Wünsche entworfen und realisiert, sodass Sie eine perfekte Lösung erhalten.



Ventura

Etwas ganz Neues für Ihre Sauna! Die Liegen, Rückenlehnen und Hohlraumverkleidungen des Modells Ventura bestehen aus formgepresstem Furnier aus Schichtleimholz. Aufgrund der abgerundeten Formen ist das Sitzen auf den Liegen sehr angenehm. In die Rückenlehnen sind Lampen integriert.

Das Sauna-Inneneinrichtungsmo- dell Ventura ist aus der Holzart Fuma gefertigt. Fuma eignet sich sehr gut als Material für Liegen, da seine helle Farbe lange erhalten bleibt und es ist äußerst robust gegenüber Temperatur- und Feuchtigkeitsschwankungen ist. Es wird empfohlen, die Liegen mit Paraffinöl zu behandeln.



Solide

Solide-Liegen kombinieren uralte Saunaditionen mit einem innovativen und modernen Design. Das glatte und einfache Design bietet eine ansprechende Kombination von heller sowie schwarzer Farbe und passt perfekt zum Stil neuer Eigenheime. Die Oberflächen können mit getöntem Saunafinish oder -wachs behandelt oder unbehandelt belassen werden, um die helle Farbe von Fichte hervorzuheben. Als Optionen für die Liegen sind eine durchgängige Liege oder einzelne Saunahocker erhältlich, die sich einfach umstellen lassen. Die Liegen sind an die Maße der Sauna angepasst.



Scala

Harvia Scala ist ein anderes und unkompliziertes Liegenmodell für große Saunen oder Saunen mittlerer Größe. Die untere Liege, die von Wand zu Wand reicht, und die schlanke obere Liege sorgen für eine moderne Optik der Sauna. Statt fest montierter oberer Liegen können auch einzelne Liegen geliefert werden, die sich nach Belieben auf den breiten unteren Liegen aufstellen lassen. Als Materialien sind wärmebehandelte Espe und wärmebehandelte Kiefer erhältlich.



Solar

Das Sauna-Inneneinrichtungsmodell Solar ist durch ein strahlenförmiges Eckmodul gekennzeichnet. Als elegantes Detail verläuft auf der Frontseite der Liegen und den Rückenlehnen ein schmaler schwarzer Streifen. Als Material für die Liegen sind Abachi, Erle, Espe und wärmebehandelte Espe erhältlich. Die Rückenlehnen und Hohlraumverkleidungen bestehen aus demselben Holz wie die Liegen.

Bei Bedarf können die Liegen mit Endstützen versehen werden, und für die Ecken sind Lampenschirme erhältlich, die zu den Lampen von Harvia passen. Die Liegenflächen können zum Reinigen entfernt werden. Mit den Solar Liegen erhöhen Sie die Eleganz Ihrer Sauna-Inneneinrichtung, ohne Abstriche bei der Zweckmäßigkeit zu machen.



Formula

Klare Linien, frische Formen. Wenn Sie geradliniges Design schätzen, ist Formula genau das Richtige für Sie. Die Serieneinrichtung einer Variant-Sauna beinhaltet die Formula-Inneneinrichtung aus Abachi, sofern Sie kein anderes Material oder eine andere Einrichtung gewählt haben. Als Material für die Liegen sowie für die Rückenlehnen und Hohlraumverkleidungen wird bei der Formula-Inneneinrichtung Abachi, Espe, Roterle und wärmebehandelte Espe verwendet. Sie können andere Hölzer für die massive Vorderkante und die Endstütze aussuchen. Wählen Sie zwischen Roterle und wärmebehandelter Espe.

Materialoptionen für Verkleidungen

Die Tafelbretter können mit einer Farbe Ihrer Wahl versehen werden. Espenbretter eignen sich aufgrund ihrer hellen und gleichmäßigen Farbe am besten zum Beizen.

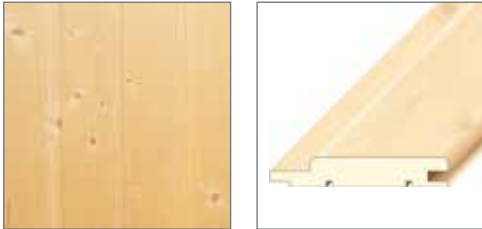

Fichte, STP 15 x 95

Die Fichtenholzverkleidung besteht aus gesunder und fester, langsam wachsender finnischer Fichte. Sie hat kleine gesunde Äste, die die Oberfläche lebendig aussehen lassen. Harzaustritt ist bei Fichtenholz selten und die helle Oberfläche des Holzes dunkelt im Lauf der Jahre kaum nach. Breite: 85 mm.

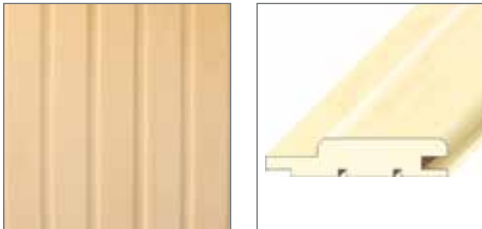

Espe, STP 15 x 70

Espe ist wegen ihrer besonderen Eigenschaften ein traditionelles Saunamaterial. Die helle und gleichmäßige Färbung von Espe bleibt lange erhalten und bringt eine frische Atmosphäre in die Sauna. Breite: 60 mm.



STP 15 x 70

STS 15 x 120

Roterle , STP 15 x 70 / STS 15 x 120

Roterle ist ein schönes rotbraunes Hartholz, das sich für Liegen in Familiensaunen eignet. Das Holz erfordert Pflege und „arbeitet“, d. h. es dehnt sich und schrumpft im Lauf der Zeit. Breite: 60/110 mm.



Wärmebehandelte Espe, STP 15 x 70

Wärmebehandeltes Espenholz bewahrt auch nach vielen Jahren noch seine Form. Es ist die dunkelste Farbe, die Harvia als Verkleidungsmaterial einsetzt, und es hat einen angenehmen Geruch. Mit Paraffinöl können Sie die Holzmaserung noch stärker hervorheben. Breite: 60 mm.



Fuma (Ventura-Platte 300 x 600)

Die helle Farbe von Fuma bleibt lange erhalten und Fuma ist äußerst robust gegenüber Temperatur- und Feuchtigkeitsschwankungen.



Wärmebehandelte Radiata-Kiefer, STS 15 x 140

Die dunklen breiten Bretter aus Radiata-Kiefer für die Verkleidung verleihen Ihrer Sauna ein ruhiges und elegantes Erscheinungsbild. Breite: 130 mm.



Effex-Saunatäfelbrett STS 14 x 112 x 2010

ASH ist eine hochwertige, keilgezinkte und astlose Kiefortäfelung in transparenter Grauschattierung. Das Brett ist rundum genutet und gefedert. Breite: 100 mm.



Effex-Saunatäfelbrett STS 14 x 112 x 2010

PEAT ist eine hochwertige, keilgezinkte und astlose Kiefortäfelung, die braun gebeizt ist. Das Brett ist rundum genutet und gefedert. Breite: 100 mm.

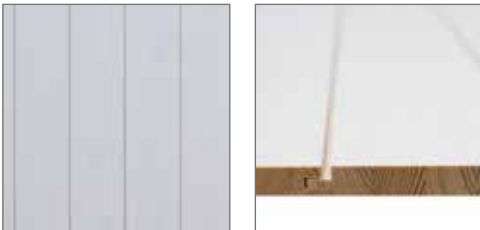

Effex-Saunatäfelbrett STS 14 x 112 x 2010

SNOW ist eine hochwertige, keilgezinkte und astlose Kiefortäfelung, die weiß gebeizt ist. Das Brett ist rundum genutet und gefedert. Breite: 100 mm.



Effex-Saunatäfelbrett STS 14 x 112 x 2010

NATUR ist eine hochwertige, keilgezinkte und astlose Kiefortäfelung. Sie eignet sich gut zum Tönen. Das Brett ist rundum genutet und gefedert. Breite: 100 mm



Wärmebehandelte, gebürstete Roterle STS 15 x 120

Die wärmebehandelten Täfelbretter aus Roterle haben eine gebürstete Oberfläche und eine dunkle Farbe. Die Beleuchtung der Sauna bringt die lebendige Oberfläche wunderbar zur Geltung. Breite: 110 mm.



Rauchsauna-Täfelbrett, STP 15 x 95

Die Rauchsauna-Täfelbretter bestehen aus gebeizter Fichte. Dies verleiht Ihrer Sauna die warme Atmosphäre einer traditionellen finnischen Rauchsauna. Breite: 85 mm.



Solide-Täfelbrett, 24 x 305

Das Solide-Täfelbrett ist ein breites Fichtenbrett aus stabilem Brettsperrholz. Das breite Täfelbrett verleiht der Sauna eine ruhige Atmosphäre, und sein robustes Aussehen ruft das Bild einer Blockbohlensauna vor Augen. Breite: 290 mm.

Liegenmaterial

Die Holzflächen sind das am stärksten sichtbare Merkmal des Sauna- und Badezimmerstils. Der Effekt der Oberflächenmaterialien trägt wesentlich zur Atmosphäre bei. Für die Sauna-Inneneinrichtungsmodelle von Harvia stehen mehrere Varianten mit hochwertigem und widerstandsfähigem Material zur Auswahl. Entscheiden Sie sich für Ihren Favoriten!



Espe



Wärmebehandelte
Espe



Fuma
(Nur Ventura)



Abachi



Erle



Wärmebehandelte
Kiefer



Unbehandelte
Fichte (Nur Solide)



Fichte transparent
(Nur Solide)



Fichte Grau
(Nur Solide)



Fichte Scharz
(Nur Solide)



Details in der Sauna

Türgriff

Harvia verwendet für seine Saunatüren runde Griffe mit Magnetverschluss. Der Magnet hält die Tür geschlossen, auch wenn das Aufgießen von Wasser auf den Saunaofen eine Druckwelle erzeugt. Der Magnetverschluss ist auch sehr sicher.



Verstellbare Füße

Die Saunen sind mit verstellbaren Füßen ausgestattet. Die verstellbaren Füße verhindern das Eindringen von Feuchtigkeit vom Fußboden in den unteren Teil der Saunawände. Sie erleichtern auch die waagerechte Montage der Sauna, falls der Boden Höhenunterschiede aufweist.



Liegen

Die Tischlerkunst von Harvia ist eine Klasse für sich, was besonders bei der Endverarbeitung der Liegen sichtbar ist. Die Liegen der Exclusive-, Solar-, Futura- und Ventura-Inneneinrichtung sind abnehmbar und daher sehr leicht zu reinigen.



Sicherer Fußrost

Für den Trittbereich der Fußböden in Harvia-Saunen werden hygienische und sichere Kunststoffroste geliefert. Der Spezialkunststoff auf der Unterseite verhindert, dass die Fußroste auf der Fußbodenfläche verrutschen. Die Oberfläche ist mit einer angenehmen Antirutsch-Struktur versehen. Die leichten Fußroste sind von beiden Seiten einfach zu reinigen und besonders langlebig. Auf Wunsch kann der Kunde für seine Sauna alternativ auch herkömmliche Holzroste bestellen, die aus Fichtenholz gefertigt werden.





Wählen Sie den zu Ihrem Stil passenden Saunaofen

Saunaöfen



Der Saunaofen ist ein wesentliches Element der Sauna-Atmosphäre, deshalb muss er zur Sauna passen. Bei der Auswahl des Saunaofens sind nicht nur die Leistung und die Art der Heizung, sondern auch der Stil ein wichtiges Kriterium. Beispielsweise passt unbehandeltes Holz der Liegen zu einem beeindruckenden Säulen-Saunaofen, der die schönen natürlichen Materialien in der Sauna zur Geltung bringt.

Es gibt viele Möglichkeiten für die Position des Saunaofens. Dank Steuergeräten kann ein Elektrosaunaofen jetzt in die untere Liege integriert oder in einer Ecke aufgestellt werden, da sein Betrieb über ein Bedienfeld erfolgen kann, das sich gewöhnlich außerhalb der Sauna befindet. Funktionen wie Schutzmäntel, die den Sicherheitsabstand und Platzbedarf verringern, erhöhen die Flexibilität bei der Aufstellung holzbeheizter Saunaöfen.



Saunieren Sie, wie es Ihnen gefällt

Das Sortiment der Saunaöfen von Harvia ist auf die verschiedenen möglichen Arten von Wärme abgestimmt. Wenn Sie scharfe und starke Hitze wünschen, wählen Sie einen Saunaofen mit einer geringeren Menge von Steinen, und gießen Sie Wasser auf die Steine.

Kunden, die sanftere Wärme mögen, sollten einen Säulen-Saunaofen oder einen Combi-Saunaofen mit Dampfgenerator wählen. Die Erzeugung sanfter Wärme erfordert eine relativ niedrige Temperatur und hohe Luftfeuchtigkeit.



Stilvolle digitale Steuerungen Steuergeräte für Saunaöfen

Steuergeräte für den Elektrosaunaofen machen Saunagänge – und insbesondere ihre Vorbereitung – sehr entspannend. In Harvias vielseitigem Sortiment von Steuergeräten für traditionelle Saunaöfen, Combi-Saunaöfen und Infrarotkabinen können Sie ein geeignetes Modell finden.

Die Auswahl reicht von einem zuverlässigen manuellen Steuergerät für einen Saunaofen bis zu hoch belastbaren digitalen Steuergeräten, mit denen Sie alle elektrischen Funktionen der Sauna, von der Belüftung bis zur Beleuchtung, steuern können. Sie können auch die perfekte Temperatur für Sie oder eine größere Gruppe von Saunierern genau Ihren Wünschen entsprechend einstellen. Dank der Technologie können Sie sich ganz auf die entspannende Wärme und das Saunaerlebnis konzentrieren.

Modernisieren Sie Ihre Sauna mit einem Steuergerät

Bei der Planung sollte die Möglichkeit für ein Steuergerät offengehalten werden (Verkabelung). So können Sie zu einem späteren Zeitpunkt ein Steuergerät installieren und verwenden.

Wenn das Steuergerät dann in der Zukunft installiert wurde, können Sie auch lediglich den Saunaofen austauschen und den neuen Saunaofen mit dem vertrauten Steuergerät steuern. Die vielseitigen Funktionen und die Verbindung mit der Gebäudeautomatisierung ermöglichen die Verwendung in unterschiedlichen Situationen. Die Fernbedienung mit einem Mobilgerät ist ebenfalls möglich. Voraussetzung ist jedoch, dass die separate Sicherheitsausrüstung gemäß den Vorschriften, z. B. Türschalter, und zusätzliche Sicherheitsausrüstung für den Saunaofen, vorhanden sind.



XENIO



C170VKK

Saunaöfen für kleine Saunen

Leistung: 2,3–9 kW • Sauna size: 1,3–14 m³



GLOW CORNER



UNIO



DELTA

Leistung: 16–16,5 kW • Sauna size: 6–13 m³



M2



LEGEND 150

Saunaöfen für Familiensaunen

Leistung: 6,8–9 kW • Saunagröße: 6–14 m³



CILINDRO PLUS



GLOW



VIRTA



FORTE

Leistung: 4,5–9 kW • Saunagröße: 3–18 m³



THE WALL



THE WALL COMBI



MODERNA

Leistung: 21 kW • Saunagröße 10–24 m³



LEGEND 240

Saunaöfen für große und öffentliche Saunen

Leistung: 7–33 kW • Saunagröße: 6–66 m³



CILINDRO PRO



LEGEND



VIRTA PRO



PROFI

Leistung: 31 kW • Saunagröße 14–36 m³



36 PRO



Die neue Generation des Cilindro Cilindro Plus Spot®

Der Elektrosaunaofen Harvia Cilindro Plus ist ein beeindruckender Säulen-Saunaofen mit einer enormen Anzahl von Steinen. Der Außenmantel des Saunaofens gibt den Blick auf eine große Fläche aus diesen Steinen frei. Sie können die Menge und Temperatur des Dampfes regeln, indem Sie Wasser direkt auf die Steinsäule oder auf deren Seite werfen. Wenn der große Säulen-Saunaofen zwischen den Liegen angeordnet ist, bietet er mit seiner gebürsteten Außenfläche aus Edelstahl einen beeindruckenden und eleganten Anblick. Die Saunaöfen wurden mit einem neuen integrierten Steuergerät ausgestattet, dessen Bedienung mit dem Spot-Funkbedienschalter (mit dem Saunaofen geliefert) erfolgen kann.

Schalten Sie die Sauna durch Tastendruck ein – Spot-Funkbedienschalter

Mit dem innovativen Harvia Spot-Funkbedienschalter lässt sich der Saunaofen Cilindro Plus Spot einfach und sicher verwenden. Der Spot-Funkbedienschalter hat keine sichtbaren Kabel und ist leicht zu installieren. Der spritzwassergeschützte Spot-Bedienschalter kann in der Sauna oder im Waschraum in unmittelbarer Nähe des Saunaofens installiert werden.

Der elegante beleuchtete Bedienschalter ermöglicht das Ein- und Ausschalten des Saunaofens mit einem leichten Tastendruck. Die Signal-LEDs am Bedienschalter zeigen den Betriebszustand an. Die Einschaltzeit des Saunaofens kann eingestellt werden (2 h/4 h/6 h).

Die Reichweite des Funksignals beträgt abhängig von der Wandkonstruktion 5 bis 10 Meter. Der Spot-Bedienschalter wird mit Batterien betrieben.



CILINDRO PLUS SPOT



Harvia bietet auch maßgeschneiderte Glastüren und -wände. Fordern Sie ein Angebot an: offers@harvia.fi

Sorgen Sie für einen einheitlichen Stil Ihrer Sauna Glaswände und -türen

Alle Glastüren von Harvia wurden speziell für Saunen entwickelt. Das Türglas ist gehärtetes 8 mm starkes Sicherheitsglas. Aufgrund der Dichtung entweicht die Wärme aus der Sauna nicht in den Vorraum, und die Tür schließt angenehm zart. Harvia Glastüren haben eine rechteckige Form und lassen sich leicht installieren.

Maßgefertigte Glaswände



Die maßgefertigte Glaswand zwischen dem Badezimmer und der Sauna lässt den Raum größer erscheinen. Die maßgefertigte Glaswand weist Ihren Anforderungen entsprechende Maße auf. Als Material des Türrahmens ist Aluminium, Espe und Erle erhältlich. Das Glas ist Satin oder Klar. Fordern Sie ein Angebot vom Werk an.

Glastür

Das Glas ist in Rauchgrau, warmem Bronzeton, als modernes klares Glas oder als stilvolles satiniertes Glas erhältlich. Das Material des Türrahmens ist Kiefer, Espe oder Erle. Für Wirtschaftsraum- und Waschküchentüren wird eine Türgröße von 8 x 21 und 9 x 21 empfohlen. Türen mit satiniertem Glas eignen sich sehr gut für Innentüren, da die matte Oberfläche die Sicht zwischen den Räumen verhindert.

Die Lieferung umfasst einen unbehandelten Türrahmen von 42 x 92 mm, Silikon-Türrahmendichtung, Sicherheitsglas, verchromte Scharniere, ein Magnetschloss und einen verchromten Hebelgriff. Alternativ können Sie auch einen vertikalen Türgriff wählen. Auf Wunsch liefern wir maßgefertigte Türen.

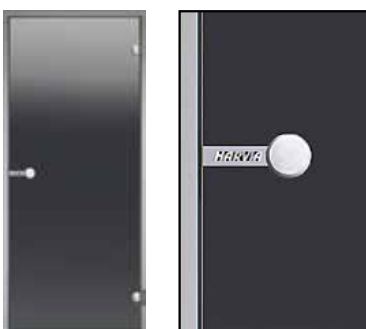

Tür mit Aluminiumrahmen

Die Harvia-Tür mit Aluminiumrahmen ist eine exzellente Lösung für Dampfkabinen und Saunen. Sie wurde speziell für Bedingungen entwickelt, unter denen das Material Feuchtigkeit gut widerstehen muss. Die Aluminiumrahmen (40 x 60 mm) sind in Grau erhältlich. Bei dem Glas handelt es sich um 8 mm starkes Sicherheitsglas. Dichtungen verhindern, dass Wärme und Dampf aus der Dampf- bzw. Saunakabine dringen. Die Tür mit Aluminiumrahmen ist eine dauerhafte und nachhaltige Lösung.

Sie wird so angebracht, dass keine Schraubenköpfe sichtbar sind. Das Endergebnis ist elegant und edel. Beim Türgriff handelt es sich um einen stilvollen Chrom-Hebelgriff. Das Glas ist in Bronze, Rauchgrau, Satin und Klar erhältlich. Die Harvia-Tür mit Aluminiumrahmen ist als Einfach- und Doppelglastür erhältlich. Glas in der Farbe Satin ist nicht als Doppeltür erhältlich.

Legend-Glastür

Das Design der Legend-Glastür passt zu den rustikalen Legend-Saunaöfen. Die Rahmen bestehen aus schwarz getönter Kiefer und der Türgriff aus schwarz getöntem Hartholz. Die folgenden Glasfarben stehen zur Auswahl: Durchsichtig, Bronze, Rauchgrau, Satin und Klarglas. Die Legend-Glastür wird in allen Standardgrößen angeboten: 7 x 19, 8 x 19, 9 x 19, 8 x 21 und 9 x 21. Die Legend-Tür ist auch mit schwarzem Aluminiumrahmen erhältlich.

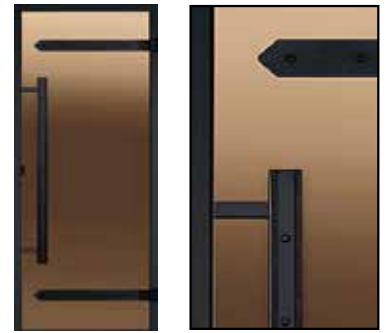

Abschließbare Glastüren

Eine abschließbare Glastür eignet sich z. B. für Umkleieräume oder Toiletten. Die Tür ist in zwei Größen erhältlich: 7 x 21 und 9 x 21. Das Material des Türrahmens ist Kiefer oder Aluminium. Die Glasfarbe ist Satin. Die Lieferung umfasst einen unbehandelten Holzrahmen (42 x 92 mm) oder einen Aluminiumrahmen (40 x 60 mm), eine Silikondichtung am Rahmen, Sicherheitsglas, verchromte Scharniere und einen Schlosskasten (Knauf und Schloss sind nicht in der Lieferung enthalten).

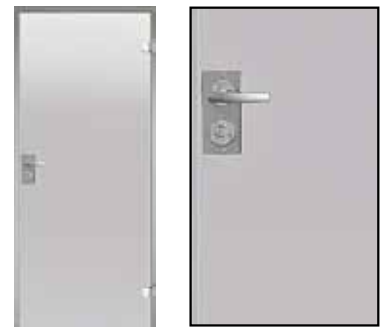

Aluminiumleisten-Set

Mit dem Aluminiumleisten-Set können Sie die Montage der Tür mit Aluminiumrahmen abschließen. Das Leisten-set ist für alle Glastüren in Standardgröße und Doppelglastüren erhältlich. Das schwarze Aluminiumleisten-Set ist für die Legend-Glastüren vorgesehen. Die Länge der Kopfleiste entspricht der Breite des Türrahmens, die Seitenleisten sind 2.200 mm lang und können ggf. gekürzt werden.



Säurebeständige Scharniere

Säurebeständige Scharniere eignen sich perfekt für Spa-Umgebungen, z. B. Türen von Dampfkabinen. Die Scharniere wurden gründlich getestet und entsprechen den Anforderungen für öffentliche Einrichtungen. Sie bleiben in Spa-Umgebungen und bei der Einwirkung von Chlor im Wasser von Schwimmbecken rostfrei. Die mit den Harvia-Türen gelieferten Standardscharniere lassen sich leicht durch säurebeständige Scharniere ersetzen.



Treffen Sie Ihre Auswahl!

Farbauswahl für Glastüren ▶					<p>Griffoptionen Türknauf als Standard, vertikaler Türgriff als Option.</p>
	Bronzeton	Rauchgrau	Transparent	Satin	
Auswahl für die Rahmen ▶					
	Kiefer	Erle	Espe	Schwarzkiefer	
	Grau aluminium	Weiss aluminium			



Formula Liegenmodelle, Erle

Sorgen Sie für sichere Wärme

Sicherheitsausrüstung und Sicherheitsschalter

Wenn Sie sich sicher fühlen, erhöht dies den Komfort in der Sauna. Sie können sich viel einfacher entspannen, wenn Sie wissen, dass Sie sich unbesorgt in der Sauna bewegen können. Für Familien mit Kindern ist die Sicherheit von besonderer Bedeutung und in der Regel einer der wichtigsten Faktoren im Hinblick auf Saunen. Kleinkinder können die Wärme der Sauna genauso wie Erwachsene genießen, in der Regel fehlt ihnen jedoch die Geduld, längere Zeit ohne Bewegung zu bleiben. Dies kann zu gefährlichen Situationen führen, auf die Sie nicht vorbereitet sind. Sicherheit ist auch ein wichtiger Aspekt für Saunierer in fortgeschrittenem Alter.

Verhindern Sie Unfälle, indem Sie die richtigen Entscheidungen treffen

Sicherheit ist eine wesentliche und wichtige Komponente der Saunanutzung. Harvia bietet eine umfassende Auswahl unterschiedlicher Lösungen zur Verbesserung der Sicherheit. Diese beinhalten:

Das Saunaofen-Schutzgeländer ist ein den Saunaofen umgebendes Holzgeländer, das verhindern soll, dass Saunierer den Saunaofen berühren. Das Schutzgeländer bietet nicht nur Sicherheit, sondern erhöht auch den optischen Reiz der Sauna. Deshalb empfehlen wir, es in jeder Sauna zu installieren. Es kann leicht passieren, dass eine Person ihr Gleichgewicht verliert, wenn sie sich am Ende eines Saunagangs von der Liege erhebt.

Der Schutzmantel des Saunaofens ist direkt an dessen Seite befestigt. Der Mantel entspricht der Form des Saunaofens und erzeugt ein ruhigeres Erscheinungsbild. Durch einen Schutzmantel verringert sich der Sicherheitsabstand, sodass der Saunaofen näher an der Wand oder den Liegen der Sauna installiert werden kann, ohne Brandgefahr zu verursachen. Abhängig vom Modell des Saunaofens können ein oder zwei Schutzmäntel montiert werden.



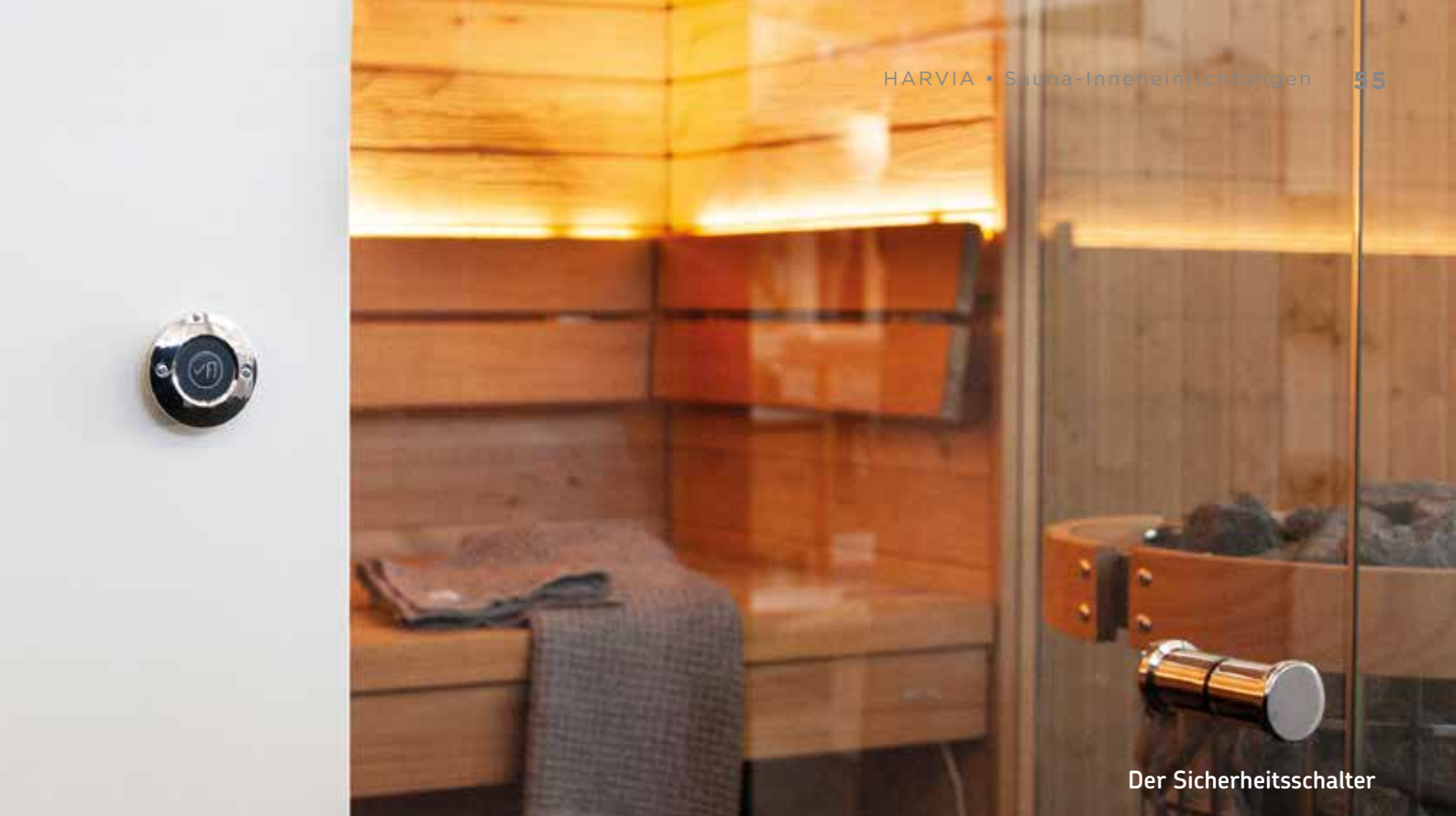

Der Sicherheitsschalter

Der Sicherheitsschalter wird über dem Saunaofen installiert. Der Schalter überwacht stets den Betrieb des Saunaofens, wenn er eingeschaltet ist. Wenn ein Objekt auf die Sicherheitsvorrichtung fällt, schaltet er sofort die Stromversorgung aus und verhindert das Einschalten des Saunaofens.

Eine weitere gute Methode zur Verbesserung der Sicherheit ist ein Steuergerät für den Saunaofen. Durch die Montage eines separaten Steuergeräts, eines digitalen Bedienfeldes oder eines Spot-Funkbedienschalters können Sie z. B. verhindern, dass Kinder den Saunaofen versehentlich einschalten. Die Produktpalette von Harvia enthält auch traditionelle Saunaofenmodelle mit Kindersicherung in Form fest montierter Bedientasten.



Sicherheitsausrüstung vervollständigt das Design – sorgen Sie mit Beleuchtung für Atmosphäre

Sauna-Design und Sicherheit sind keine Gegensätze. Sie können sich sogar gegenseitig ergänzen. Das schnörkellose Design der Sicherheitsausrüstung fügt sich nahtlos in die aktuellen Saunatrends ein.

Sie können die Atmosphäre und das optische Erscheinungsbild Ihrer Sauna noch weiter verbessern, indem Sie ein beleuchtetes Schutzgelenk wählen oder das integrierte Schutzgelenk der Liegen mit einer LED-Lichtleiste ausstatten.





Erzeugen Sie mit Beleuchtung Atmosphäre in Ihrer Sauna

Beleuchtung



Sauna Leuchten

Wählen Sie aus zwei Farbvarianten: Stahl oder schwarz. In der eleganten Saunaleuchte werden Stahl und Holz kombiniert. Die Abmessungen betragen 230 x 180 x 90 mm (Breite x Höhe x Tiefe). Die Verpackung enthält sowohl die Leuchten als auch die Blenden. Schutzklasse IP44, Leuchtmittel E14 (max. 40 W) nicht im Lieferumfang enthalten.



LED-Lichtleiste

Mit dem durch die LED-Leuchten realisierten indirekten Licht schaffen Sie eine warme Atmosphäre in der Sauna. Die LED-Lichtleiste lässt sich gut in die Saunabänke integrieren, zum Beispiel in der Rückenlehne oder im Vorderrand der oberen Bank. Die Lichtleiste wird auf die Saunabänke zugeschnitten. Die maximal erlaubte Installationshöhe der LED-Leuchten in der Sauna beträgt 1.600 mm. Die Lieferung beinhaltet Lichtleisten, Verbindungskabel zum Transformator, die Steckverbindung und den Trafo (230 V/12 V). Der Trafo muss an einer Steckdose der Klasse IP44 angeschlossen werden und darf maximal in 500 mm Höhe vom Boden angebracht sein. Ein Transformator ist für 10 m Lichtband ausreichend.



Beleuchtetes Schutzgeländer

Die beleuchteten Schutzgeländer von Harvia mehren neben dem Licht auch die Sicherheit der Saunabesucher. Das LED-Lichtband des Schutzgeländers leuchtet die Steinmasse des Saunaofens beeindruckend an. Das aus wärmebehandeltem Espenholz geformte Geländer schafft eine elegante und haptisch angenehme Oberfläche in die Saunainnenausstattung.



Beleuchteter Einbaurahmen

Der beleuchtete Einbaurahmen ist das perfekte Pendant für den in der Saunabank versenkten Ofen. Der aus Edelstahl gefertigte Einbaurahmen fungiert auch als Wärmestrahlungsschutz. Die Einbauöffnung wird nur etwas größer gehalten als der Saunaofen, so dass das Ganze homogen wirkt. Das von unten aufsteigende LED-Licht unterstreicht die gebrochene Oberflächen der Steine, so dass die Aufgüsse ein ganz neues Niveau erreichen.



Beleuchteter Saunakübel – der exzellente Behälter für Aufgusswasser

Der beleuchtete Saunakübel von Harvia ist ein moderner und praktischer Behälter für das Aufgusswasser. Er bringt stimmungsvolles Licht in die Sauna, genau dorthin, wo es gebraucht wird. Der beleuchtete Saunakübel lässt sich entweder in der Saunabank versenken oder auf der Bank montieren – so hat der Saunakübel stets seinen eigenen Platz in der Sauna. Der Aufgusskübel wird von der LED-Lichtquelle im Sockel gleichmäßig beleuchtet und gibt auch ein weiches Licht an seine Umgebung ab. Er ist für eine optimale Lichtstreuung aus optischen Polymerfasern gefertigt. Zum Nachfüllen und Reinigen lässt sich der Aufgusskübel leicht vom Sockel abheben. Da der Sockel ein separates Teil ist, sind die elektrischen Komponenten der Leuchte vollkommen geschützt.



Luminous-Glasfaserlicht – eine elegante Beleuchtungslösung

Mit der Harvia Luminous-Serie an Glasfaserleuchten können Sie in Saunen und Dampfkabinen eine stilvolle Beleuchtung erzeugen. Mit den biegsamen Fasern lässt sich ein toller Sternenhimmel oder ein grafisches Muster an der Decke oder den Wänden der Sauna zaubern. Die Luminous-Glasfaserbeleuchtung ist in verschiedenen Konfigurationen erhältlich.





Die Liegen bestehen aus wärmebehandeltem Kiefer; automatische Saunawasserspender Autodose

Verleihen Sie Ihrer Sauna mit Sonderzubehör von Harvia den letzten Schliff

Sonderzubehör



Einbaurahmen für Saunaöfen

Mit einem Einbaurahmen von schlichter Eleganz können Sie den Saunaofen in der Liege integrieren und so das optische Erscheinungsbild Ihrer Sauna noch weiter verbessern. Der Einbaurahmen ist aus Edelstahl. Weitere Informationen über Einbaurahmen für spezielle Saunaöfen finden Sie unter www.harvia.fi.



Saunalautsprecher

Mit den Harvia Saunalautsprechern bekommen Sie mehr Stimmung in ihre Sauna. Durch den Anschluss der Lautsprecher an Ihre Musikanlage können Sie die von Ihnen gewünschte Musik in der Sauna genießen. Die Harvia Saunalautsprecher sind vollständig wasserdicht und eignen sich gut für Feuchträume, denn Ihre IP-Schutzklasse ist IP65. Als Farben sind weiß oder stahl erhältlich. Denken Sie an die Verkabelung, bevor Sie mit der Montage der Paneele beginnen. Hinweis! Wenn Sie die Lautsprecher auch im Wasch- und Umkleidebereich installieren, haben Sie Musik in allen Räumen.



Steinwand

Mit der dekorativen Harvia-Steinwand können Sie ganz einfach Ihre Sauna in ein modisches Ganzes verwandeln. Sie lässt sich direkt auf der Wandverkleidung befestigen. Die dekorative Steinwand besteht aus einer qualitativ hochwertigen Keramik-Steinimitation. Die Größe des Wandelements, das für Harvia-Fertigsaunen entworfen wurde, beträgt 534 x 1870 mm. Der untere Teil der Steinwand besteht aus gebürstetem Stahl, was Ihnen die stilvolle Anbringung eines Ofens mit Wandbefestigung ermöglicht. Wir bieten auch für höhere Saunen eine dekorative Steinwand. Die Größe dieses Modells beträgt 534 x 2040 mm.

Beleuchteter Glas-Schutzmantel für an der Wand montierte Saunaöfen

Der Glas-Schutzmantel (HSW5L/HSW5) von Harvia wird empfohlen, um die Saunabesutzer in der Nähe eines an der Wand montierten Saunaofens zu schützen. Ihre Sauna-Inneneinrichtung wird durch diesen schönen und graziösen Schutzmantel aus Optiwhite-Glas vervollständigt. Das Glas des Schutzmantels ist äußerst stabil, da es gehärtet ist. Der Schutzmantel reflektiert sanftes LED-Licht und trägt somit zu einem ästhetisch ansprechenden Aussehen Ihrer Sauna-Inneneinrichtung bei. Das Schutzglas ist auch ohne Beleuchtung erhältlich.



Autodose-Aufgussautomat

Vergessen Sie Aufgusskübel und Schöpfkelle, hier kommt der Aufguss-automat. Sitzen oder liegen Sie in aller Ruhe auf der Saunabank, das Wasser zischt auf Knopfdruck auf den Ofen – mit oder ohne Duft. Bädersaunen profitieren von gleichmäßiger Luftfeuchte und vereinfachter Aufgusspraxis.

Die Anlage besteht aus Haupteinheit und Tastatur. Zum Lieferumfang gehören 1 Taste für Wasser und 1 Taste für das Wasser-Duft-Gemisch. Die Anlage funktioniert entweder automatisch in bestimmten Zeitintervallen oder dann, wenn die Tasten gedrückt werden. Wenn sich die Anlage im Automatik-Modus befindet und Wasser auf Knopfdruck zugeführt wird, beginnt die Berechnung des Zeitintervalls von vorn.



Design-Rohrsystem für Autodose-Aufgussautomat

Das elegante und moderne Autodose design- Aufgussrohrsystem wird oberhalb des Saunaofens montiert. Die unauffällige Spezialdüse lenkt das Aufgusswasser auf eine breite Fläche und bietet herrlichen Aufgussgenuss.

Das vereinfachte Äußere des Design-Rohrsystems eignet sich für verschiedene Inneneinrichtungen von Saunen. Das Rohrsystem kann auch integriert durch die Wandverkleidung der Sauna geführt werden, so dass das Rohrsystem verschwindet und das äußerliche Erscheinungsbild der Sauna ordentlich bleibt.

Das Design-Rohrsystem ist für unterschiedlich große Saunaöfen geeignet, sein Abstand ist je nach Größe des Saunaofens einstellbar. Das Design-Rohrsystem passt mit dem Autodose-Aufgussautomat zusammen, ist aber auch ohne ihn einsetzbar (erfordert eine separate Wassersteuerung).



Kleine Details sorgen für eine wunderbare Atmosphäre Saunazubehör und -textilien



Legend-Saunazubehör

Das Sortiment an Legend-Saunazubehör umfasst eine Aufgusskelle, einen Aufgusskübel, ein Thermometer, ein Brennholzgestell und einen Kleiderhaken. Die Griffe der Aufgusskelle, des Aufgusskübels und des Brennholzgestells sind aus einem Holz gefertigt, das durch die Wärme in der Sauna nicht übermäßig erhitzt wird. Das Thermometer und der Kleiderhaken sind aus wärmebehandelter Espe gefertigt und verfügen über Elemente aus schwarzem Stahl. Sämtliches Legend-Saunazubehör lässt die Merkmale handwerklichen Könnens erkennen.

Sauna-Zubehörset

Das Sauna-Zubehörset von Harvia umfasst einen Edelstahl-Aufgusskübel und eine Edelstahl-Aufgusskelle sowie ein leicht abzulesendes Thermo-/Hygrometer. Das Sauna-Zubehörset von Harvia gehört zur Ihrer Sauna wie Wasser zu den Saunaofensteinen – und vollendet das elegante Inneneinrichtungsdesign. Edelstahl ist äußerst widerstandsfähig gegen Änderungen der Luftfeuchtigkeit und Temperatur und somit ein langlebiges Material, das starker Beanspruchung standhält. Die Griffe sind aus Holz, das sich nicht erhitzt und daher angenehm in der Hand liegt. Das Sauna-Zubehörset von Harvia eignet sich auch gut als hochwertiges Geschenk.

Aufgusskübel

Die hölzernen Aufgusskübel (4 l/7 l) und Sauna-Eimer von Harvia sind Qualitätsarbeit. Der innere Plastikeinsatz verlängert die Lebensdauer des Produkts und vereinfacht die Reinigung.

Aufgusskelle

Die hölzerne Aufgusskelle kann bei Bedarf mit Produkten für die Holzflächen in der Sauna gepflegt werden. Länge der Aufgusskelle: 36 cm/48 cm. Am Ende der Aufgusskelle befindet sich eine Schlaufe zum Aufhängen der Kelle. Lassen Sie die Aufgusskelle nach jedem Saunagang trocknen.

Sauna-Duftkonzentrate

Die Sauna-Duftkonzentrate von Harvia erzeugen eine Atmosphäre, die zur Entspannung in der Sauna in hohem Maße beiträgt. Sie enthalten ätherische Öle und schaffen genau die Atmosphäre, die Sie in der Sauna wünschen. Die Auswahl umfasst die folgenden Düfte: Eukalyptus, Zitrusfrüchte, Birke, Kiefer, Pfefferminze und Apfel.

Hocker

Der Hocker ist aus Roterle gefertigt. Zur Pflege des Hockers können Sie Produkte verwenden, die für die Holzmaterialien in der Sauna vorgesehen sind.

Sauna Care Set

Durch die regelmäßige Pflege der Holzflächen können Sie die Lebensdauer der Sauna verlängern. Das Harvia Sauna Care Set dient zum Pflegen der Holzflächen in der Sauna und zum Reinigen der Sauna. Das Set enthält eine Flasche Reinigungsmittel für die Sauna, Paraffinöl, einen Schwamm, Schutzhandschuhe und Schleifpapier.

Hinweis!

HARVIA

Sauna & Spa

Praktische und elegante Saunatextilien krönen das Saunaerlebnis

LUHTA

Harvia by Luhta-Textilprodukte

Harvia ermöglicht schon seit 70 Jahren angenehme Saunaerlebnisse. In der Sauna sind die Menschen auf natürliche Art entspannt und gleichwertig, und sie genießen die wohlthuendsten Momente ihres Lebens. Harvia garantiert - gemeinsam mit Luhta - das perfekte Saunaerlebnis mit Saunatextilien, die einfachlegant und zeitlos sind. Den Waschraum und die Sauna mit Saunatextilien neu zu gestalten, gelingt mühelos und schnell.

Die waffelförmige, hochwertige Leinenbaumwolle fühlt sich angenehm auf der Haut an und gibt den Saunatextilien ein modernes, natürliches Aussehen. Saunatextilien der Harvia by Luhta-Kollektion trocknen nach dem Gebrauch schnell und bewahren ihre Nutzungseigenschaften und ihre Farbe ausgesprochen gut. Harvia by Luhta-Saunatextilien fühlen sich unabhängig von der Temperatur und Feuchtigkeit immer angenehm auf der Haut an.

75 % Baumwolle, 25 % Leinen, waschen bei 60 °C



**SAUNA-
HANDTUCH**
SAC80303
80 x 160 cm



**WICKEL-
HANDTUCH**
SAC80304
70 x 150 cm



LIEGETUCHSET
(2 Stck.)
SAC80301
45 x 50 cm



SAUNAKISSEN
SAC80300
22 x 40 cm



LIEGETUCH
SAC80302
45 x 150 cm

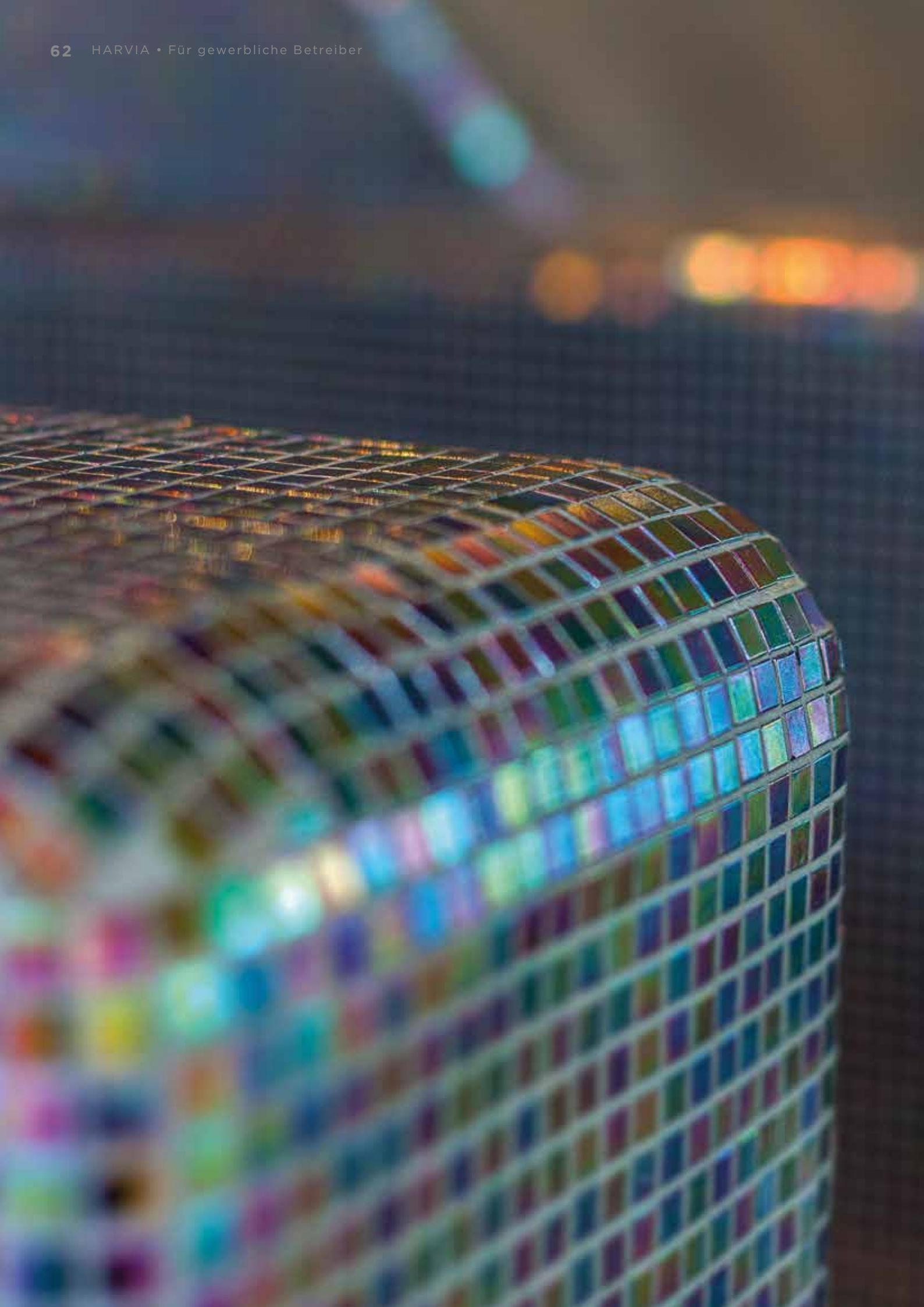



FÜR GEWERBLICHE BETREIBER

Wenn Sie einen Sauna- oder Bäderkomplex betreiben, wenden Sie sich an Harvia. Wir helfen Ihnen in allen Phasen Ihres Projekts, vom ersten Tag des Entwurfs bis zu Lieferung und Kundendienst. Unsere Erfahrung mit auch äußerst schwierigen Standorten, unsere weltweit führenden Produkte und unser umfassender Service können Ihnen zum Erfolg verhelfen.



Lösungen für Saunen und Spas

Bei Harvia finden Sie alles, was Sie für Ihr Saunaprojekt benötigen, ob eine traditionelle Sauna oder Infrarotkabine, eine Dampfkabine, eine Spa-Sauna oder Hybridsauna. Unsere Fachkräfte helfen Ihnen beim Design und bei der Auswahl der Produkte. Sie können in allen Phasen des Prozesses auf unser Know-how und unsere Branchenkenntnisse zurückgreifen.

Öffentliche Saunen, Spas und Hotels

Harvia bietet auch maßgefertigte Sauna-Inneneinrichtungen für große Anlagen wie Spas und Hotels. Wir entwerfen individuelle Liegen und Verkleidungen nach Ihren Wünschen, Zeichnungen oder Anfragen. Design und Qualität der maßgefertigten Saunen von Harvia beruhen auf der umfangreichen Erfahrung und der neuesten Saunatechnologie des Unternehmens. Harvia bietet auch einen stabilen Aluminiumrahmen, auf dem die Liegeflächen mit Aluminiumhalterungen befestigt werden. Die Liegeflächen können zum Reinigen hochgeklappt oder abgehoben werden. Sie lassen sich auch einfach ersetzen, ohne den Rahmen auszutauschen.

Harvia Infrarotkabinen

Mit den Infrarotkabinen von Harvia können Sie den Gästen Ihres Spa, Hotels oder Fitnessstudios einfach und zuverlässig Infrarotwärme bieten. Wir liefern seit mehr als zehn Jahren Infrarotkabinen weltweit. Basierend auf unserer Erfahrung können wir erfolgreiche Infrarotlösungen an Ihre Anforderungen anpassen. Eine Infrarotversion aus einem unserer Saunamodelle kann angepasst und mit den passenden Dekorationen, Infrarotstrahlern und Ausstattungen für den betreffenden Standort versehen werden. Unsere hochwertigen Infrarotstrahler lassen sich einfach installieren und können mit einem digitalen Touchscreen bequem geregelt werden. Aufgrund des zunehmenden Interesses an Gesundheit und Wohlbefinden erfreuen sich Infrarotkabinen zunehmender Beliebtheit. Spas oder der Saunabereich in beispielsweise einem Fitnesscenter oder Hotel werden häufig auch aufgrund der gesundheitsfördernden Wirkungen besucht. Die langwelligen Infrarotstrahlen werden mit Gesundheit und Wohlbefinden in Verbindung gebracht. Das Empfinden ähnelt der Einwirkung wärmerer Sonnenstrahlen, jedoch ohne die schädliche UV-Strahlung.



Harvia Hybridsaunen

Eine Hybridsauna bietet eine Kombination von traditioneller Sauna und moderner Infrarotkabine: In der Saunakabine können gleichzeitig ein Saunaofen und Infrarotstrahler als Wärmequellen genutzt werden. In einer Hybridsauna sorgt der Saunaofen für eine angenehme Raumtemperatur und die richtige Luftfeuchtigkeit, während die Infrarotstrahler die Wärmestrahlung direkt auf die Saunierer richten. Eine Hybridsauna lässt sich flexibel verwenden. Die Infrarotstrahler und der Saunaofen können gleichzeitig oder gesondert verwendet werden. Eine vorhandene Sauna kann leicht in eine moderne Hybridsauna umgewandelt werden, mit der sich die gesundheitsfördernden Wirkungen verdoppeln lassen. Fügen Sie Ihrer Sauna einfach Infrarotstrahler und ein Steuergerät für die Strahler hinzu. Wenn das Steuergerät auch zum Regeln des Saunaofens verwendet werden soll, wählen Sie ein entsprechendes Steuergerätmodell.

Harvia Dampfkabinen

Dampfkabinen unterscheiden sich von einer traditionellen finnischen Sauna durch eine geringere Temperatur und eine weitaus höhere Luftfeuchtigkeit. Die Luftfeuchtigkeit in der Dampfkabine steigt auf bis zu 100 Prozent, während die Temperatur lediglich 40 bis 45 Grad Celsius erreicht. Anstelle eines traditionellen Saunaofens dient ein Dampfgenerator als Wärmequelle. Durch die Wärme und Luftfeuchtigkeit in der Dampfkabine werden die Muskeln entspannt und die Durchblutung angeregt. Der Aufenthalt in der Dampfkabine verringert den Stress und beruhigt das Gemüt. Harvia bietet ein Paket für die Montage einer entspannenden Dampfkabine. Wir liefern auch Dampfkabinenelemente, Dampfgeneratoren, Steuergeräte und Beleuchtungselemente.

Harvia Spa Modules

Harvia Spa Modules ermöglichen die effektive Montage der Einrichtung und Bauelemente selbst für die anspruchsvollsten Spas. Wir liefern Baugruppenmodule für große Spas oder für Ihre eigene private Wellness-Oase. Eine typische Lösung umfasst die Wände, die Decke und Liegen für eine Dampfkabine, die dank des einzigartigen Fertigungsprozesses an fast jede erdenkliche Form angepasst werden können. Die Lieferung umfasst Wand-, Decken- und Liegen-Bauteile sowie weitere Bauteile als montagefertige Module. Nachdem die Module montiert wurden, werden sie waagrecht ausgerichtet, imprägniert und gefliest. Die montagefertigen Module ermöglichen die mühelose Installation von Spa-Einrichtungen – Imprägnieren und Fliesen sind die einzigen Aufgaben, die vom Kunden durchzuführen sind.

*Ein Partner
– mehr benötigen
Sie nicht
Kontakt:
offers@harvia.fi*



Lapland Hotels Bulevardi, Helsinki

Hundert unterschiedliche Sauna-Erlebnisse



Das Lapland Hotels Bulevardi ist das dritte Stadthotel der Hotelkette Lapland Hotels, für das gemeinsam mit Harvia ein umfangreiches Saunaprojekt durchgeführt wurde. Der Stil der Hotelkette zeichnet sich durch eine Synthese der gleichmäßigen Landschaft von Lappland mit moderner Innenarchitektur aus.

Die Hotelzimmer des Lapland Hotels Bulevardi sind größer als üblich – die meisten sind hochwertige Suiten oder Zimmer der Luxusklasse. Die Experten von Harvia haben individuelle Saunalösungen für die einzelnen Zimmer entworfen, die Einheitlichkeit des Inneneinrichtungsstils blieb jedoch gewahrt.

Das anspruchsvolle Projekt umfasste den Bau von mehr als hundert separaten Saunen. Durch das Know-how der Sauna-Designer von Harvia und die 3D-Modelle wurde die Arbeit auf der Baustelle wesentlich vereinfacht.

„Wir möchten unseren Gästen Neues und Ungewöhnliches bieten. Das Endergebnis ist hervorragend. Wir haben beeindruckende Lösungen und stabile Konstruktionen erhalten – ich habe keinerlei Klagen bezüglich unserer Zusammenarbeit“, erklärt Projektleiter Bjarne Nikkilä von Lapland Hotels.

Alle Saunen im Hotel haben Bänke von Harvia und Cilindro-Saunaöfen mit digitalem Steuergerät. Zudem wurden in den Saunen Sonderlösungen implementiert, die dem persönlichen Stil entsprechen. Die Badezimmer sind insbesondere in den Zimmern der Luxusategorie von wesentlicher Bedeutung, da sie fast die Hälfte des Zimmers ausmachen. Der Raum ist durch eine schöne Glaswand unterteilt, sodass von den Liegen in der Sauna das Hotelzimmer sichtbar ist und umgekehrt.

Hoteldirektor Tuomas Tihinen von Lapland Hotels Bulevardi ist mit dem Endergebnis zufrieden. „Unseren Kunden gefällt es, dass wir den Mut hatten, von der Norm abzuweichen. Viele haben geäußert, dass sie hier die beste Hotelsauna gefunden haben, die sie jemals besucht haben.“



Seth Ascetic, Taiwan

Schöner Saunabereich für luxuriöses Fitnesscenter

Das taiwanische Seth Ascetic ist ein privat betriebenes Fitnesscenter der Luxusklasse. Es bietet Wellness-Services für die Balance von Körper, Geist und Seele. Seine einzigartigen Services beinhalten jetzt auch eine authentische finnische Sauna.

Der Saunabereich wurde neben dem Fitnesscenter errichtet, sodass Sie in Ihren Besuch des Fitnesscenters einen entspannenden Saunagang integrieren können. Das Saunaprojekt beinhaltete die Implementierung von zwei Harvia Saunen und zwei Dampfkabinen, jeweils eine für Männer und Frauen. Das Seth Ascetic wünschte eine Sauna mit mehreren Ebenen, deren Liegen unterschiedliche Höhen aufweisen.

Die Sauna-Designer von Harvia passten die Lösungen an die Wünsche an. Die verschiedenen Ebenen wurden durch die Kombination von festen Liegenstrukturen und separaten Saunaliegen umgesetzt. Die LED-Lichtleiste an der Unterkante bringt die Struktur und die Höhenunterschiede zur Geltung. Das Ofenschutzgitter wurde nahtlos in die Liegen integriert. Als Material für die Verkleidung und die Liegen der Saunakabinen wurde wärmebehandelte Espe gewählt.

„In Taiwan erfreuen sich Produkte aus hochwertigen natürlichen Materialien hoher Beliebtheit, und wir interessieren uns für die Natur der nördlichen Länder. Seth Ascetic möchte Pionier für umfassendes Wohlbefinden sein, und deshalb wollten wir eine finnische Sauna in unser Serviceangebot aufnehmen“, erklärt Projektmanager Karl Chi von Seth Ascetic.

Das Projekt umfasste auch die Implementierung von zwei identischen Dampfkabinen im Saunabereich. Die Dampfkabinen wurden mit bogenförmigen Liegen ausgestattet, die die Räume kreisförmig umgeben, und an der Decke sowie unter den Liegen wurden Glasfaserlampen installiert.

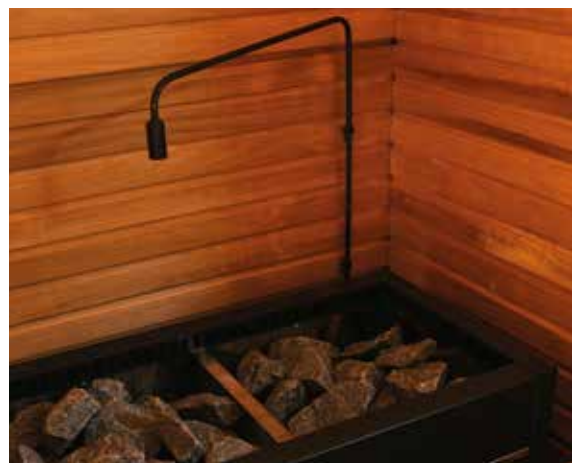



Grundrisse

Claro

S2116LS

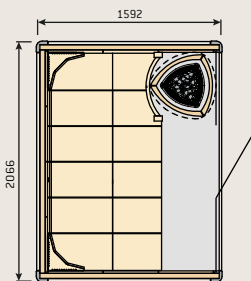

S2121LS

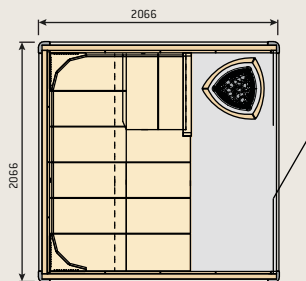

Solide

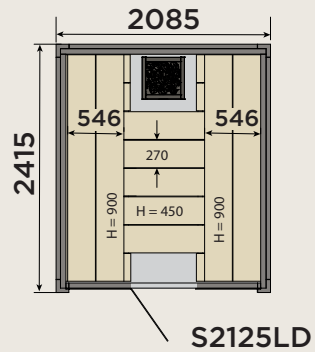
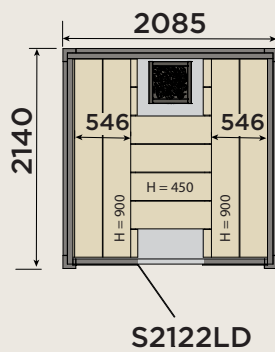
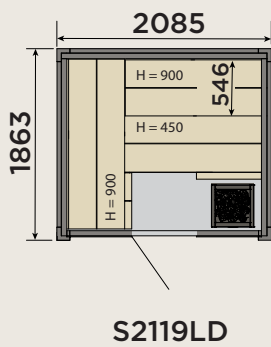

Rondium

Rondium S2015

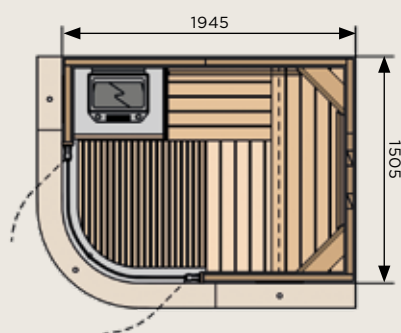

Rondium S2015

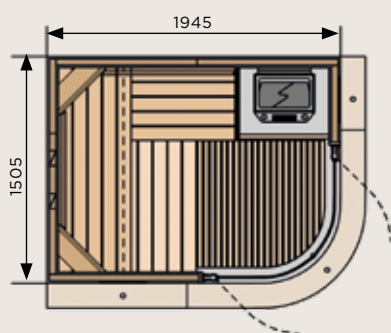

Rondium S2015 infra

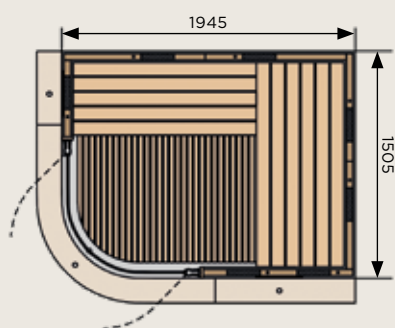

Rondium S2015 infra

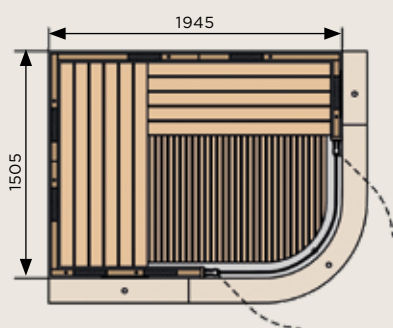

Rondium S2020

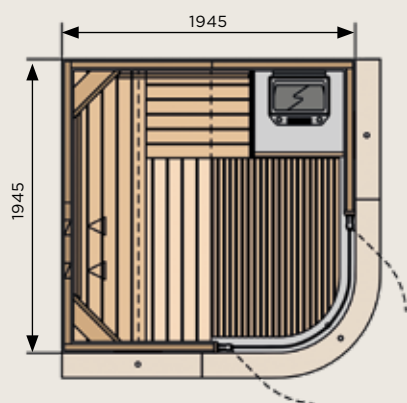

Rondium S2020 infra

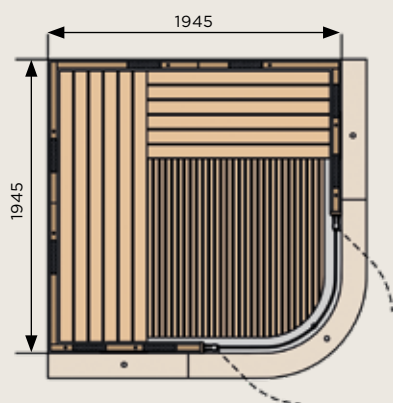

Rondium S2222

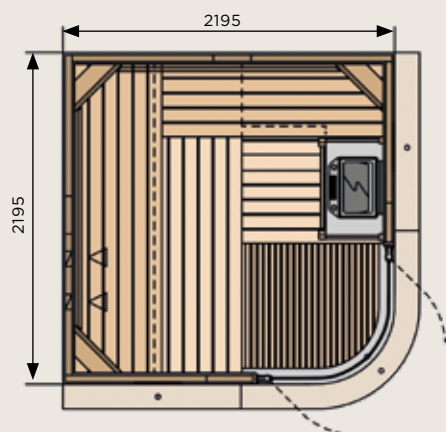

Rondium S2222 infra

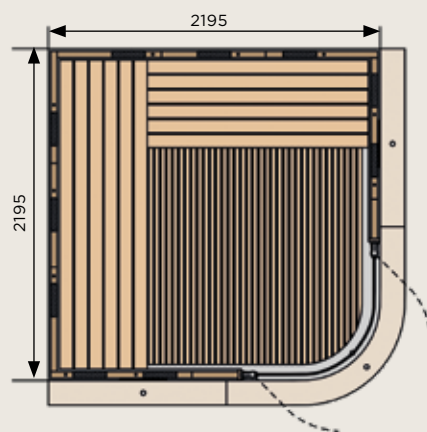

Variant

S1212

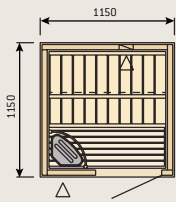

S1515

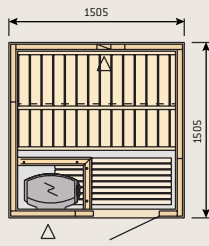

S1515R

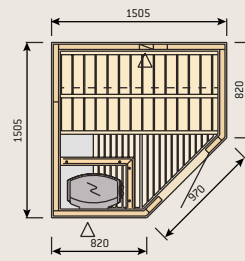

S1515L

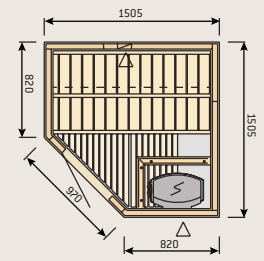

S2015

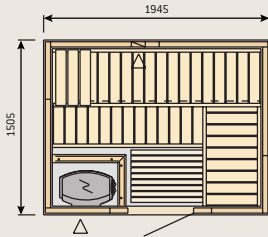

S2015R

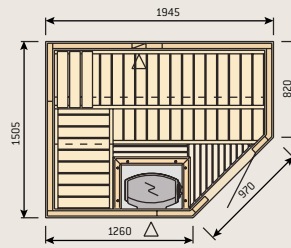

S2015L

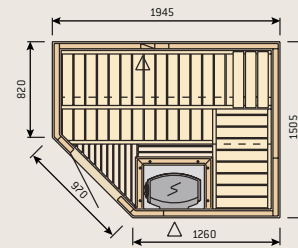

S2020

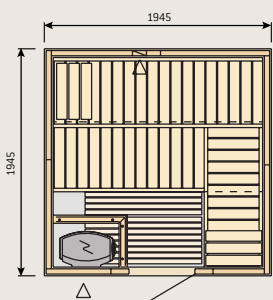

S2020R

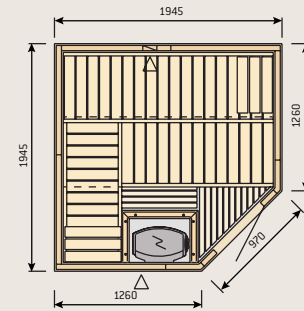

S2520

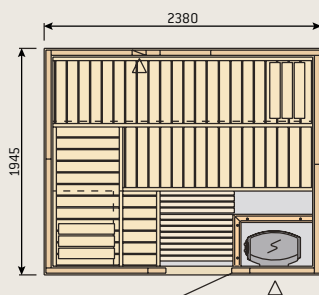

S2520R

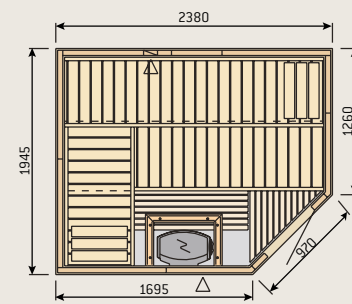

S2520L

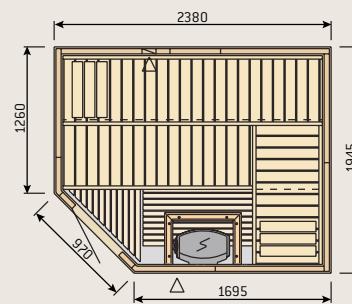

S2020

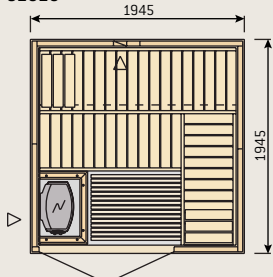

Die Doppeltüren sind für folgende Modelle verfügbar:
S2020, S2520

Variant View

S1212SV

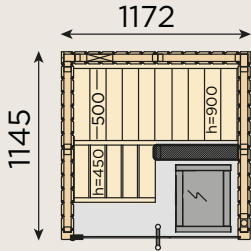

S1616SV

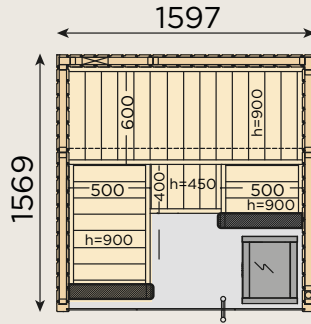

S1620SV

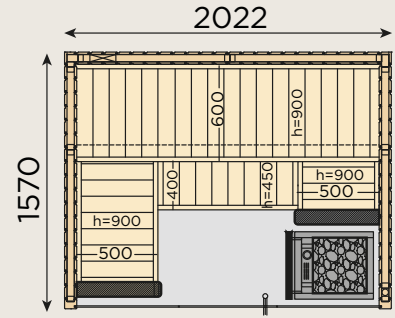

S2020SV

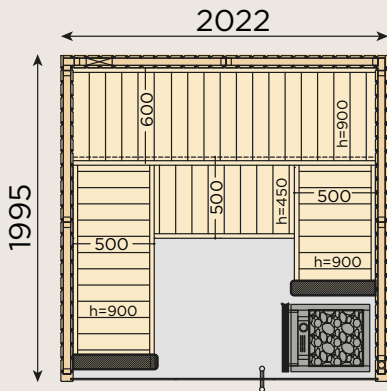

S1616CV

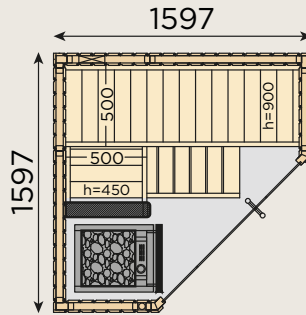

S2020CV

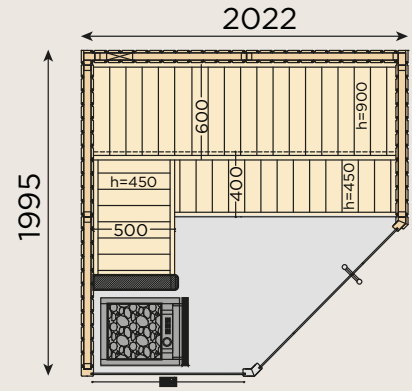

HARVIA

Sauna & Spa

P.O. Box 12
FI-40951 Muurame, FINLAND
Tel. +358 207 464 000
harvia@harvia.fi
www.harvia.com



@ harviaglobal