



D

2023/24

Gesund  
durch Wärme

INFRAROTKABINEN

SAUNAKABINEN

ZUBEHÖR



# GESUND DURCH **INFRAROT**

3 x mehr Wirkung mit einer TrioSol-Infrarotkabine



Das Immunsystem stärken, die Muskulatur entspannen, rasch regenerieren, das Hautbild verbessern und dabei eine entspannende Auszeit in einem exklusiven Wohlfühl-Ambiente genießen! Genau diese positiven Effekte holen Sie sich mit einer TrioSol-Infrarotkabine von Infraworld ins Haus.

Die Flächenheizung erwärmt Ihren Körper sanft von allen Seiten. Der Vollspektrumstrahler dringt tief bis in die unteren Hautschichten ein und wirkt schnell, intensiv und punktuell auf ausgewählte Körperstellen, während der Salzverdampfer die Raumluft mit wertvollen Mineralien und Spurenelementen anreichert und dadurch reizmildernd und entzündungshemmend auf Haut und Atemwege wirken kann.

# GESUND DURCH **SAUNA**

So eine Sauna hätten auch die Finnen gern



Warum fast jeder Finne eine eigene Sauna hat? Vermutlich, weil regelmäßiges Saunieren den Stoffwechsel anregen, das Immunsystem stärken, Schlafstörungen und Kopfweh lindern und laut neuesten Studien sogar das Schlaganfallrisiko senken kann. Ganz sicher aber auch, weil es der Seele guttut.

Kein Wunder also, dass auch hierzulande eine wachsende Zahl gesundheitsbewusster Menschen diesem Beispiel folgen. Viele dieser Saunafans entscheiden sich für ein hochwertiges Modell von Infraworld inklusive Infrarotstrahler. Denn die hätten auch die Finnen gern!



Bleiben Sie

# Gesund durch Wärme, Salz und Kräuter

Nutzen Sie die Natur, denn sie kann so viel mehr.

Sole-Therme mit Salbei Blätter:



Gesundheit ist ein Geschenk, das sich immer mehr Menschen mit einer Sauna- oder Infrarotkabine selber machen. Integrieren Sie einen Salzverdampfer mit Heilkräutern aus dem eigenen Garten, und Sie haben ein kraftvolles Gesundheitsrefugium in Ihren eigenen vier Wänden.

Die Kombination aus Salz und getrockneten Kräutern wirkt besonders wohltuend auf Körper und Seele. Nutzen Sie die Kraft der heimischen Kräuter und Pflanzen, wie z.B. Salbei, Thymian, Lavendel, Rosenblätter oder verwenden Sie Kiefernadeln aus den heimischen Wäldern.

Auf die Salzsteine gelegt entsteht dabei ein besonders starkes Aroma in Ihrer Kabine. Die Duftstoffe regen die Sinnesorgane an und lassen Ihren Körper und Geist entspannen.



# WILLKOMMEN IN DER VORTEILSWELT VON INFRAWORLD!

Ihre Investition in eine Infrarotkabine oder Sauna wird Ihren Alltag nachhaltig verändern und Ihr Leben noch lebenswerter machen. Allerdings nur dann, wenn Sie beim Kauf die richtige Entscheidung treffen. Eine, die dem hohen Stellenwert Ihrer Gesundheit und dem Wohlbefinden Ihrer Liebsten gerecht wird. Genau diesen hohen Anspruch erfüllen die Produkte von Infracore.



# INFRAWORLD IST INNOVATIV

Als Pionier der Branche haben wir uns durch konsequente Innovationsarbeit in den letzten 25 Jahren zu einem der Marktführer in Europa entwickelt. Patente wie die Sole-Therme, der extrem feuchtigkeitsbeständige VITAllight-Infrarotstrahler, sowie die von uns entwickelten, äußerst bedienerfreundlichen Steuerungen sind nur einige Beispiele dafür. Darüber hinaus gelten wir als die ersten am Markt, die Sauna und Infrarot zu Multifunktionssaunen kombiniert haben.

# INFRAWORLD IST INDIVIDUELL

Nur wer die Wahl hat, kann wählerisch sein. In diesem Sinne bietet Ihnen Infracworld Sonderanfertigung und Kabinen nach Maß in Tischlerqualität „Made in Germany“. Und damit Produkte, die Sie bis ins letzte Detail konfigurieren können. Sie wählen nicht nur die Art der Konstruktion (Blockbohlen oder Elementbauweise), die Holzart und die Größe, sondern Sie entscheiden auch über technische Raffinessen wie Steuerung, Infrarotstrahler, LED-Farblicht, Musiksystem und bedienen sich in unserem vielfältigen Zubehörprogramm.

# INFRAWORLD IST SICHER

Sicherheit kann man nur dann glaubhaft versprechen, wenn man sie von unabhängiger Seite bestätigen lässt. Deshalb produziert Infracworld ausschließlich in der EU, streng nach den gesetzlichen Normen. Gleichzeitig lassen wir unsere Kabinen und Bauteile ständig in TÜV-Prüflabors checken. Zusammen mit der jährlichen TÜV-Überprüfung unserer Produktionsstätte versprechen wir Ihnen Sicherheit auf höchstem Niveau.

Sie profitieren u. a. von **5 Jahren Garantie** auf unsere werkseitig eingebauten Infrarot-Flächenheizungen und den VITAllight-Infrarotstrahlern und darüber hinaus von langlebigen Produkten und hochwertig verarbeiteten Kabinen. Unsere VITAllight-Infrarotstrahler wurden vom österreichischen **Forschungszentrum Seibersdorf** nach den internationalen Richtlinien und Grenzwerten geprüft.



# PIKTOGRAMME

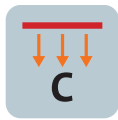

Flächenheizung,  
Infrarot-C



Wadenstrahler  
abschaltbar



VITALight-Infrarotstrahler,  
Infrarot-ABC



Wadenstrahler  
dimmbar



Intensität- und  
Zonenregelung



Dimmer für  
VITALight-Infrarotstrahler

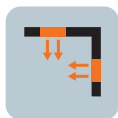

VITALcorner –  
2 VITALight-Infrarotstrahler,  
rechtwinklig angeordnet



Audio System mit  
Bluetooth, Fernbedienung  
und 2 Lautsprecher



Anzahl der Personen



Audio System mit  
Bluetooth, Fernbedienung  
und 1 Lautsprecher Slim



Großes LED-Farblicht mit  
Fernbedienung, 6 Farben,  
autom. Farbablauf



Unicontrol Multifunktions-  
steuerung für Flächenheizung  
und VITALight-Infrarotstrahler



Erzeugt in der EU



Triocontrol Multifunktionssteuerung  
für Flächenheizung, VITALight-  
Infrarotstrahler und Salzverdampfer



Erzeugt in der  
Bundesrepublik Deutschland

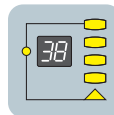

Steuerung digital



CE-Kennzeichnung



Salzverdampfer  
Sole-Therme



Gültig auf werkseitig eingebaute  
VITALight-Infrarotstrahler und  
Infrarot-Flächenheizungen



Nachträglicher Einbau  
der Sole-Therme möglich

# Insider



8-9

**HOLZARTEN**



10-37

**INFRAROTKABINEN**



38-43

**INFO TRIOSOL**



44-74

**SAUNAKABINEN**



75

**WELLNESSLIEGEN**

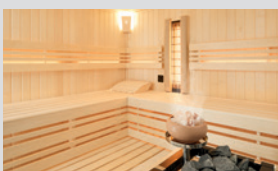

76-111

**ZUBEHÖR**

# Holzarten

Eine Infraworld Infrarot- oder Saunakabine ist eine Anschaffung fürs Leben. Daher nehmen wir nicht irgendein Holz, schließlich muss es regelmäßig hohe Temperaturschwankungen aushalten.



Nordische Fichte Softline

## NORDISCHE FICHTE / FICHTE ASTARM

Das sehr langsame Wachsen der Fichtenstämme in extremer Kälte gibt dem Holz die besondere Widerstandsfähigkeit. Nur so kann es unseren hohen Anforderungen standhalten und ist damit das ideale Holz für den Saunabau. Durch seine feinporige Struktur entsteht in diesen Saunen ein kräftiges und wohlthuendes Wärmeklima.



Nordische Fichte astarm Paneele



Espe Softline

## NORDISCHE ESPE

Espe eignet sich wegen ihrer Eigenschaften besonders gut für den Saunabau. Sie hält Feuchtigkeit und hohe Temperaturen aus, ist harzfrei, fast zur Gänze ohne Äste und hat eine geringe Wärmeleitfähigkeit. Ihre helle Farbe wirkt besonders edel und gibt der Sauna das gewünschte, einzigartige Aussehen.

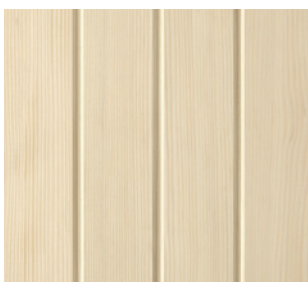

Tanne Softline

## TANNE

Für Infrarotkabinen und Saunen eignet sich besonders gut die Weißtanne. Sie stammt vorwiegend aus dem österreichischen Mittelgebirge oder aus den Höhenlagen des Schwarzwaldes. Das Holz ist feinjährig, astarm, harzfrei und resistent gegenüber Feuchtigkeit. Eine Sauna oder Infrarotkabine aus Weißtanne gebaut, wirkt hell und edel. Die Jahresringe sind gut erkennbar und geben dem Holz das besondere Aussehen.

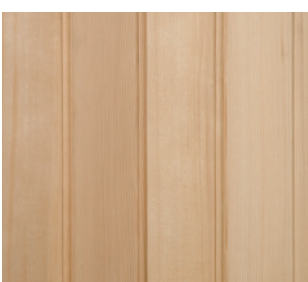

Hemlock Softline

## HEMLOCK

Astarme, kanadische Tanne mit hell bräunlicher Farbe macht jede Kabine zu einem Unikat und eignet sich hervorragend für die wechselnden klimatischen Bedingungen in einer Sauna. Dieses feinwüchsige, astarme kanadische Tannenholz kann als Softline-Profilholz oder in großen, formschönen Paneelen sowohl im Innen- als auch im Außenbereich einer Sauna verarbeitet werden.



Hemlock Paneele





Eiche astig Paneele

## EICHE astig / EICHE alt

Unsere großen furnierten Paneele aus Eiche unterstreichen mit ihrem rustikalen Aussehen die natürliche Eleganz dieser Holzart. Die Äste und die vereinzelt vorkommenden charakteristischen Risse machen die lebendige Kraft dieser Holzart spürbar. Paneele aus Alteiche können als Hingucker sehr gut für die Außenverkleidung verwendet werden und im Innenbereich, in Kombination mit unseren weißen Espe Bänken, geben sie Ihrer Sauna einen besonderen Charm.



Eiche alt Paneele



## AHORN

Mit seiner hellbeigen Farbe und schlichten Maserung wirken die Ahorn Saunapaneele dezent und klassisch. Das Furnierbild ist ruhig und erzeugt eine gemütliche Raumatmosphäre.



Ahorn Paneele

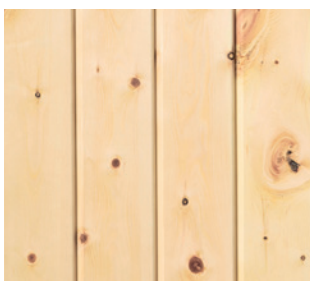

Zirbe Softline

## ALPEN-ZIRBE

Die Zirbe gilt als die Königin der österreichischen Alpen und wächst sehr langsam im Hochgebirge. Der Gehalt an Holz-inhaltsstoffen ist deshalb enorm. Das gespeicherte ätherische Öl umschmeichelt die Nase mit einem aromatischen, beruhigenden Duft. Durch die besonders charakteristische Färbung, die lebhaftige Maserung und die dunklen Äste wird die natürliche Schönheit dieser Holzart betont.

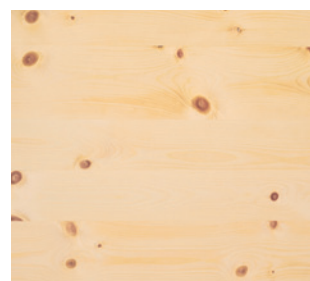

Zirbe Paneele

# Zirbe

## SETZEN SIE AUF DIE POSITIVEN EFFEKTE ECHTEN ZIRBENHOLZES

Die Zirbe besitzt eine Reihe an bemerkenswerten Eigenschaften, die dem Körper guttun. Ihr wird nachgesagt, die Wetterfühligkeit zu mindern, den Kreislauf zu stabilisieren und das allgemeine Wohlbefinden zu stärken. Das Holz hat eine antibakterielle Wirkung und ist resistent gegen Schimmelpilze. In einer Infrarotkabine oder Sauna, in der man fast vollständig von Zirbenholz umgeben ist, kann sich die einzigartige, positive Wirkung voll entfalten. Wir verwenden dafür ausschließlich naturbelassenes Zirbenholz aus den österreichischen Alpen.

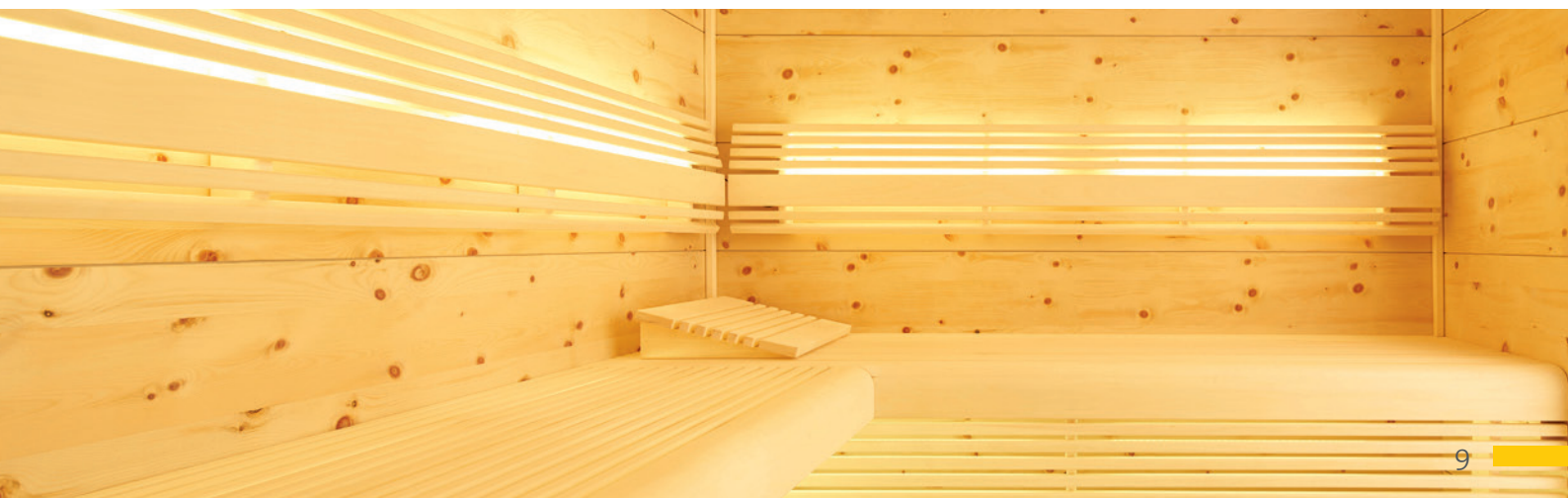





# Infrarot Kabinen

## WIR LEBEN GESUNDHEIT

Den Alltag eine Weile hinter sich lassen, Körper und Geist entspannen, Vitalität tanken. Gönnen Sie sich die Lebensqualität echter Tiefenentspannung in den eigenen vier Wänden mit einer Infrarotkabine von Infraworld. Während Sie einfach genießen, wird Ihr Körper behutsam auf Touren gebracht. Ganz ohne Anstrengung beginnen Sie zu schwitzen und mehrere gesundheitsfördernde Prozesse werden in Gang gesetzt\*.

Mehr als zwei Jahrzehnte Forschung, Entwicklung und Erfahrung stehen als Grundlage für unsere Kabinen, die in Europa nach unseren hohen Qualitätsanforderungen produziert und mit modernster Infrarot-Technik ausgestattet werden.

Jede Kabine ist serienmäßig mit Infrarot-Flächenheizelementen und einem oder mehreren VITAllight-Infrarotstrahlern ausgestattet. Bei den TrioSol-Modellen ist ein Sole-Therme Salzverdampfer gleich mit integriert.



Sie profitieren von der Langlebigkeit und der hochwertigen Verarbeitung unserer Produkte und deshalb gewähren wir 5 Jahre Garantie auf unsere werkseitig eingebauten VITAllight-Strahler und Infrarot-Flächenheizungen.

\*Mehr zu den vielen positiven Effekten unserer Infrarotkabinen und weitere Details zur TrioSol-Technologie finden Sie auf den Seiten 38 – 43.



# SERA –

Wo Entspannung und Vitalität zusammenfinden.

Mit dieser geräumigen Infrarotkabine aus österreichischer Tanne haben wir eine besondere Wellnessoase für die ganze Familie geschaffen. Auf die verstellbare Liege dürfen sich Genießer ganz besonders freuen. In angenehmer Liegeposition können Sie die Kombination aus Infrarot-Rundumbestrahlung und die Kraft des Salzverdampfers hautnah spüren. Für dieses besonders intensive Erlebnis haben wir in die TrioSol Sera zwei VITAllight-Infrarotstrahler nicht nur im VITALcorner, sondern auch unter der Sitzbank integriert. Drei Flächenheizungselemente vervollständigen die perfekte Bestrahlung von allen Seiten.



## TRIOCONTROL – Die Multifunktionssteuerung



Mit diesem Kontrollsystem ist es zum ersten Mal möglich, Salzverdampfer, VITAllight-Infrarotstrahler und Flächenheizung über ein Bedienteil zu steuern. Dabei kann die Intensität des Verdampfers stufenlos geregelt werden. Der Infrarotstrahler im Rückenbereich wird von 40 % bis 100 % und die Oberflächentemperatur der Flächenheizung zwischen 30 - 80 °C geregelt. Durch diese neue Entwicklung, in einem extra flachen Design, erhalten Sie größtmöglichen Komfort in der Bedienung Ihrer TrioSol-Kabine.



# TrioSol SERA

**Art. Nr.: 390164** – Eckeinstieg rechts, FH anthrazit

**Art. Nr.: 390165** – Eckeinstieg links, FH anthrazit

**Art. Nr.: 390166** – Eckeinstieg rechts, FH anthrazit graue Gläser, schwarze Beschläge

**Art. Nr.: 390167** – Eckeinstieg links, FH anthrazit, graue Gläser, schwarze Beschläge

- Holzarten: Profildreher innen komplett und außen 2 Sichtseiten in Tanne, alle Leisten in Espe bzw. Tanne, massiver Holzrahmen der Glasfront in Tanne
- Heizelemente: 3 Flächenheizungselemente in Anthrazit, 2 VITALlight-IPX4-Infrarotstrahler im VITALcorner, 2 VITALlight-IPX4-Infrarotstrahler unter der Sitzbank
- Leistung: 1050 Watt / 2 x 350 Watt / 2 x 500 Watt
- AquaTherm-Verdampfer: Leistungsstarker Verdampfer, 750 Watt, Wasserfüllmenge ca. 2 Liter
- Sole-Therme-Pur: Salzverdampferaufsatz für AquaTherm-Verdampfer mit 2 kg Salzsteinen
- Eckeinstieg: links oder rechts möglich
- Glastür & Fenster: Sicherheitsglas 8 mm, klar oder grau durchgefärbt
- Sitzbank: Espe Massivholz
- Maße (B x T x H): 214 x 128 x 203 cm

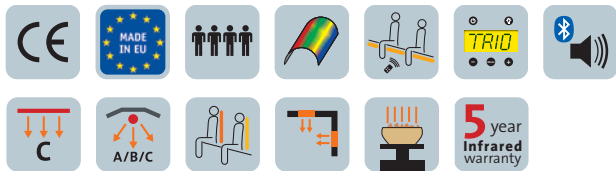
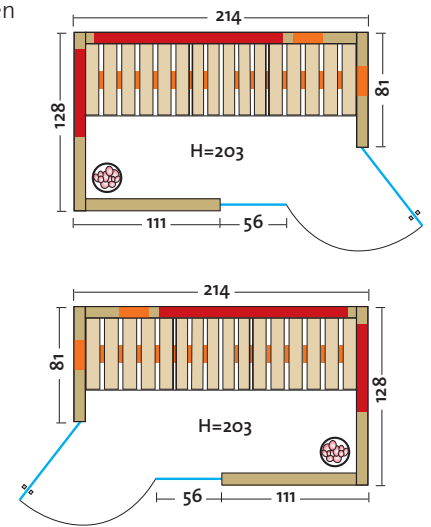

# UNICA –

Die Multifunktionskabine mit höchsten Designansprüchen

So einzigartig, wie ihr Name: die Designkabine Unica fertigen wir für Sie in den Breiten 154 cm, 162 cm, 171 cm und 179 cm, wahlweise in nordischer Fichte, Espe oder österreichischer Alpen-Zirbe (EckEinstieg rechts oder links). Auch die Technologie im Inneren kann sich sehen lassen: zwei VITAllight-Infrarotstrahler sorgen für die intensive Bestrahlung des Rückens und so für die rasche Verteilung der Infrarot-Wärme im gesamten Körper. Die Flächenheizungselemente (wahlweise in Rot oder Anthrazit) stehen für eine gleichmäßige Entspannungswärme und die Sole-Therme für die positiven Effekte der Meeresluft. Mit der Triocontrol-Steuerung können Sie alles stufenlos und bequem direkt in der Kabine steuern.



Abbildung: TrioSol Unica 1 in Espe mit der Option, Glastür und Fenster grau durchgefärbt und schwarze Beschläge.



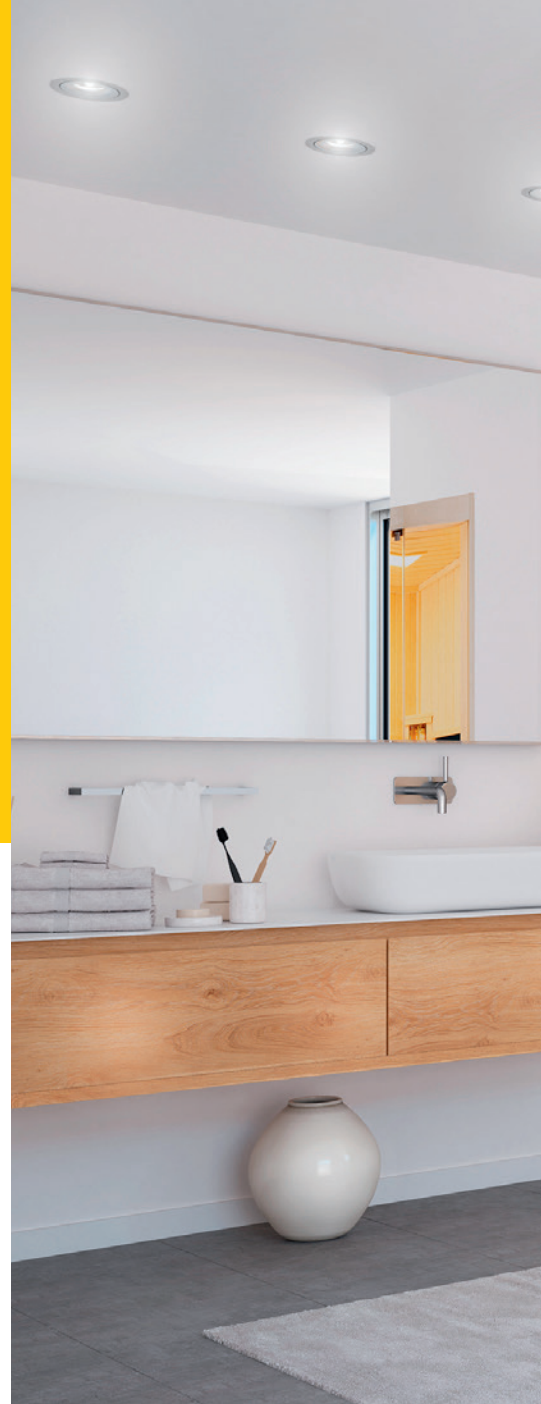

Abbildung: TrioSol Unica 1 in Espe mit Flächenheizung in Anthrazit, bauseits verarbeitet mit Rigips-Platten.

# TrioSol UNICA 1

**SONDER  
ANFERTIGUNG**

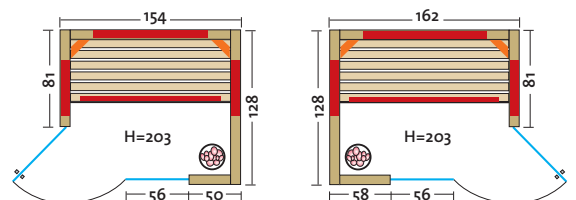
TrioSol-Infrarotkabine mit 2 VITAllight-Infrarotstrahlern in den Ecken.

• Holzarten (außen 2 Sichtseiten):

- Art. Nr.: 390130** Profilbretter aus **nordischer Fichte**, alle Leisten in Fichte, massiver Holzrahmen der Glasfront in Fichte
- Art. Nr.: 390131** Profilbretter aus **Espe**, alle Leisten in Espe, massiver Holzrahmen der Glasfront in Espe
- Art. Nr.: 390132** Profilbretter aus **österreichischer Alpen-Zirbe**, alle Leisten in Espe, massiver Holzrahmen der Glasfront in Espe
- Heizelemente: 4 Flächenheizungselemente in Rot oder Anthrazit, 2 VITAllight-IPX4-Infrarotstrahler in den Ecken
- Leistung: 1300 - 1500 Watt / 2 x 350 Watt
- AquaTherm-Verdampfer: Leistungsstarker Verdampfer, 750 Watt, Wasserfüllmenge ca. 2 Liter
- Sole-Therme-Pur: Salzverdampferaufsatz für AquaTherm-Verdampfer mit 2 kg Salzsteinen
- Eckeinstieg: links oder rechts möglich
- Glastür & Fenster: Sicherheitsglas 8 mm, klar
- Sitzbank: Espe Massivholz
- Maße (B x T x H): 154 (162, 171, 179) x 128 x 203 cm

## Optionen:

- Glastür und Fenster grau durchgefärbt mit schwarzen Beschlägen
- Außenverkleidung mit 4 mm Hartfaserplatte
- Unica in gerader Ausführung (ohne Eckeinstieg) auf Anfrage



Abbildung: TrioSol Unica 2 in Espe mit Flächenheizung in Anthrazit.





# TrioSol UNICA 2

**SONDERANFERTIGUNG**

Diese Infrarotkabine aus der Modellserie Unica ist mit TrioSol-Technologie und VITALcorner ausgestattet. Zwei VITAllight-Infrarotstrahler sind rechtwinklig in Rück- und Seitenwand montiert und spenden gezielt Infrarotstrahlung für Rücken und beide Schultern.

• Holzarten (außen 2 Sichtseiten):

**Art. Nr.: 390135** Profillbretter aus **nordischer Fichte**, alle Leisten in Fichte, massiver Holzrahmen der Glasfront in Fichte

**Art. Nr.: 390136** Profillbretter aus **Espe**, alle Leisten in Espe, massiver Holzrahmen der Glasfront in Espe

**Art. Nr.: 390137** Profillbretter aus **österreichischer Alpen-Zirbe**, alle Leisten in Espe, massiver Holzrahmen der Glasfront in Espe

• Heizelemente: 3 Flächenheizungselemente in Rot oder Anthrazit, 2 VITAllight-IPX4-Infrarotstrahler im VITALcorner

• Leistung: 1120 – 1230 Watt / 2 x 350 Watt

• Maße (B x T x H): 154 (162, 171, 179) x 128 x 203 cm

Weitere Details siehe TrioSol Unica 1.

## Optionen:

- Glastür und Fenster grau durchgefärbt mit schwarzen Beschlägen
- Außenverkleidung mit 4 mm Hartfaserplatte
- Unica in gerader Ausführung (ohne Eckeinstieg) auf Anfrage



Abbildung: TrioSol Unica 2 in Alpen-Zirbe mit Flächenheizung in Rot.



# TrioSol UNICA 3

**SONDER ANFERTIGUNG**

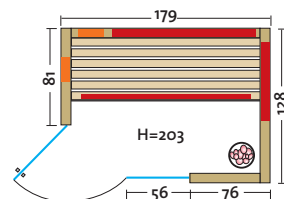
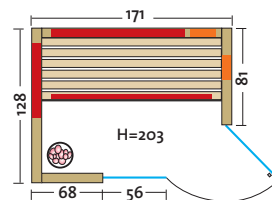
Diese Infrarotkabine aus der Reihe Unica ist mit TrioSol-Technologie und zwei VITAllight-Infrarotstrahlern in der Rückwand ausgestattet. Die 2 Strahler sind dabei so angeordnet, dass man bequem nebeneinander die wohltuende Wärme der Infrarotstrahler genießen kann.

- Holzarten (außen 2 Sichtseiten):
  - Art. Nr.: 390139** Profilstreben aus **nordischer Fichte**, alle Leisten in Fichte, massiver Holzrahmen der Glasfront in Fichte
  - Art. Nr.: 390138** Profilstreben aus **Espe**, alle Leisten in Espe, massiver Holzrahmen der Glasfront in Espe
  - Art. Nr.: 390140** Profilstreben aus **österreichischer Alpen-Zirbe**, alle Leisten in Espe, massiver Holzrahmen der Glasfront in Espe
- Heizelemente:
  - Infrarot Flächenheizungselemente in Rot oder Anthrazit
  - 3 Elemente bei der Breite 154, 162 und 171 cm,
  - 4 Elemente bei der Breite 179 cm,
  - 2 VITAllight-IPX4-Infrarotstrahler im Rückenbereich
- Leistung: 800 – 1070 Watt / 2 x 350 Watt
- Maße (B x T x H): 154 (162, 171, 179) x 128 x 203 cm

Weitere Details siehe TrioSol Unica 1.

### Optionen:

- Glastür und Fenster grau durchgefärbt mit schwarzen Beschlägen
- Außenverkleidung mit 4 mm Hartfaserplatte
- Unica in gerader Ausführung (ohne Eckeinstieg) auf Anfrage

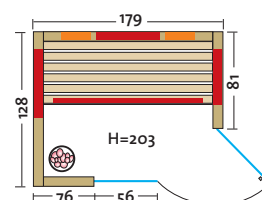
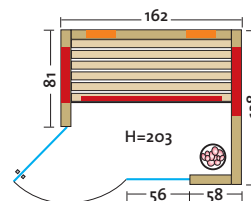



## Der besondere Tipp: **HEILKRÄUTER**

**Bringen Sie Abwechslung in Ihre Kabine, mit heimischen Kräutern aus Ihrem Garten!**

Die Kombination von Salz und Heilkräutern wirkt besonders wohltuend auf Körper und Seele. Nutzen Sie die Kraft der Natur, indem Sie Kräuter aus Ihrem Garten oder aus den heimischen Wiesen und Wäldern pflücken und trocknen. Geben Sie die getrockneten Kräuter in einen Teebeutel und legen Sie diesen auf die Salzsteine. Durch den Wasserdampf werden die Inhaltsstoffe der Kräuter gebunden und können so ihre gesundheitsfördernden Wirkungen entfalten. Es entsteht dabei ein besonders starkes Aroma in Ihrer Kabine. Die Duftstoffe regen die Sinnesorgane an und lassen Ihren Körper und Geist entspannen.



Abbildung: TrioSol Unica 3 in Fichte mit Flächenheizung in Anthrazit.

# TrioSol GLAS 145 TANNE VG

Art. Nr.: 390324

Eine Glasfront und helles Tannenholz, im Kontrast zu den anthrazitgrauen Flächenheizungspaneelen, machen diese Kabine zu einem optischen Highlight. Die beiden VITAlight-Infrarotstrahler im VITALcorner und die wohltuende Wirkung von salzhaltiger Luft sorgen für den perfekten Wellnessgenuss.

- Holzart: Profildretter Tanne, alle Leisten in Tanne, massiver Holzrahmen der Glasfront in Tanne
- Heizelemente: 3 anthrazitgraue Flächenheizungselemente, 2 VITAlight-IPX4-Infrarotstrahler im VITALcorner
- Leistung: 910 Watt / 2 x 350 Watt
- AquaTherm-Verdampfer: Leistungsstarker Verdampfer, 750 Watt, Wasserfüllmenge ca. 2 Liter
- Sole-Therme-Pur: Salzverdampferaufsatz für AquaTherm-Verdampfer mit 2 kg Salzsteinen
- Glastür & Fenster: Sicherheitsglas 8 mm, klar, beidseitig verwendbar
- Sitzbank: Espe Massivholz
- Maße (B x T x H): 145 x 112 x 201,5 cm

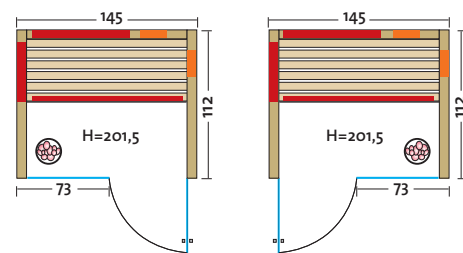

# VITALcorner neu und doppelt gut

Noch mehr Wellness-Genuss bietet die jüngste Innovation von Infracor: Der VITALcorner spendet sanfte, wohltuende Infrarot-Wärme für Rücken und beide Schultern. Dafür sorgen zwei VITALlight-Infrarotstrahler, die rechtwinklig an Rück- und Seitenwand montiert sind. Sie lassen sich stufenlos und unabhängig voneinander regeln – für höchstes individuelles Wohlbefinden.

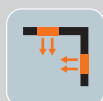

## TrioSol GLAS 125 TANNE VG

Art. Nr.: 390323

Diese kompakte Infrarotkabine aus hellem Tannenholz mit Glasfront, anthrazitgrauen Flächenheizungspaneelen, Salzverdampfer und zwei VITALlight-Infrarotstrahlern wird durch die ausgefeilte Technik, gepaart mit edlem Erscheinungsbild, zum Highlight in Ihrem Wellnessbereich.

- Leistung: 730 Watt / 2 x 350 Watt
- Maße (B x T x H): 125 x 112 x 201,5 cm

Weitere Details siehe  
TrioSol Glas 145 Tanne VG.

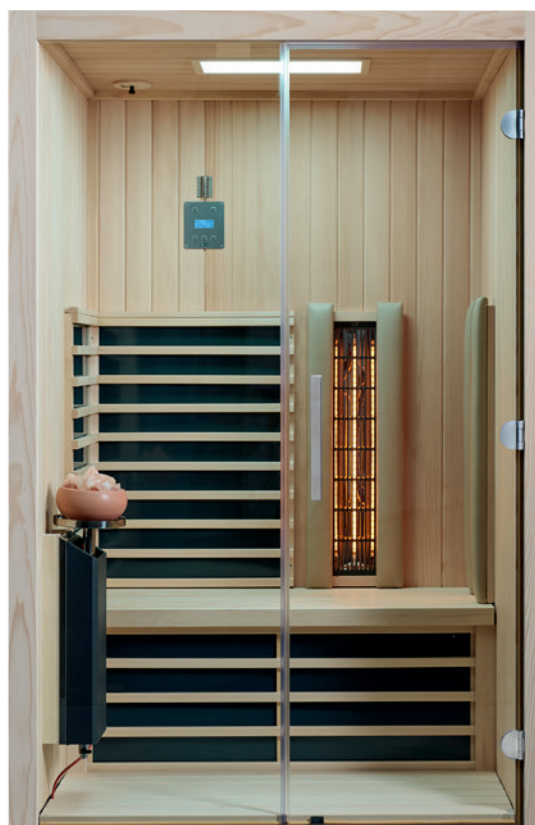
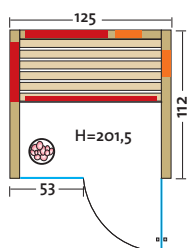
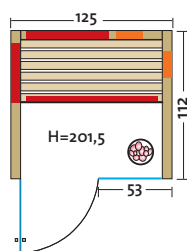



# TrioSol DESIGN 145 TANNE VG

Art. Nr.: 390321

Die helle Weißtanne, gepaart mit einer Glasfront aus grau getöntem Sicherheitsglas und schwarzen Beschlägen, verleiht dieser Infrarotkabine, mit anthrazitgrauen Flächenheizungselementen, integriertem Salzverdampfer und VITALcorner, das besondere Etwas.

- Holzarten: Profilbretter Tanne, alle Leisten in Tanne, massiver Holzrahmen der Glasfront in Tanne
- Heizelemente: 3 anthrazitgraue Flächenheizungselemente, 2 VITALlight-IPX4-Infrarotstrahler im VITALcorner
- Leistung: 910 Watt / 2 x 350 Watt
- AquaTherm-Verdampfer: Leistungsstarker Verdampfer, 750 Watt, Wasserfüllmenge ca. 2 Liter
- Sole-Therme-Pur: Salzverdampferaufsatz für AquaTherm-Verdampfer mit 2 kg Salzsteinen
- Glastür & Fenster: Sicherheitsglas 8 mm, grau durchgefärbt, beidseitig verwendbar
- Sitzbank: Espe Massivholz
- Maße (B x T x H): 145 x 112 x 201,5 cm

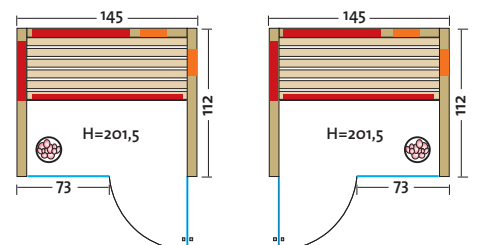

# TrioSol GLAS 145 FICHTE VG

Art. Nr.: 390154

Nordische Fichte eignet sich durch ihre feinporige Struktur besonders gut für die Produktion von Infrarotkabinen. Die beiden VITALlight-Infrarotstrahler sind rechtwinklig in einem VITALcorner angeordnet und können unabhängig voneinander, stufenlos geregelt werden. Probleme im Schulter- und Rückenbereich können somit gezielt behandelt werden. Der integrierte Salzverdampfer sorgt als perfekte Ergänzung für mehr Gesundheit und Wohlbefinden.

- Holzarten: Profildreher Fichte, alle Leisten in Fichte, massiver Holzrahmen der Glasfront in Fichte
- Leistung: 910 Watt / 2 x 350 Watt
- Maße (B x T x H): 145 x 112 x 201,5 cm

Weitere Details siehe TrioSol Glas 145 Tanne VG.

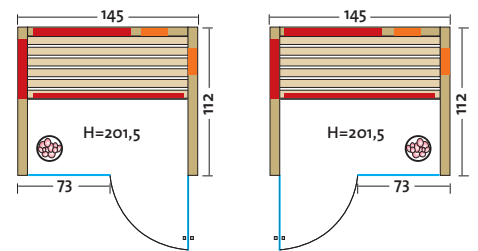



# TrioSol GLAS 145 ZIRBE VG

Art. Nr.: 390326

Diese TrioSol-Infrarotkabine vereint alles was gut tut: naturbelassenes Zirbenholz aus den österreichischen Alpen, 2 VITALlight-Infrarotstrahler kombiniert mit Flächenheizelementen und dem Salzverdampfer Sole-Therme Pur für das perfekte Meeresklima. Besser kann Gesundheitsvorsorge nicht sein!

- Holzart: Profilbretter aus Zirbe, alle Leisten in Espe, massiver Holzrahmen der Glasfront in Espe oder Tanne
- Heizelemente: 3 anthrazitgraue Flächenheizelemente, 2 VITALlight-IPX4-Infrarotstrahler im VITALcorner
- Leistung: 910 Watt / 2 x 350 Watt
- AquaTherm-Verdampfer: Leistungsstarker Verdampfer, 750 Watt, Wasserfüllmenge ca. 2 Liter
- Sole-Therme-Pur: Salzverdampferaufsatz für AquaTherm-Verdampfer mit 2 kg Salzsteinen
- Glastür & Fenster: Sicherheitsglas 8 mm, klar, beidseitig verwendbar
- Sitzbank: Espe Massivholz
- Maße (B x T x H): 145 x 112 x 201,5 cm

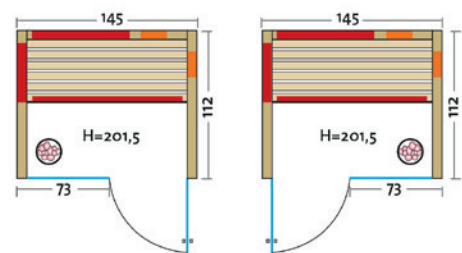

# TrioSol GLAS 125 ZIRBE VG

Art. Nr.: 390325

- Leistung: 730 Watt / 2 x 350 Watt
- Maße (B x T x H): 125 x 112 x 201,5 cm

Weitere Details siehe TrioSol Glas 145 Zirbe VG.

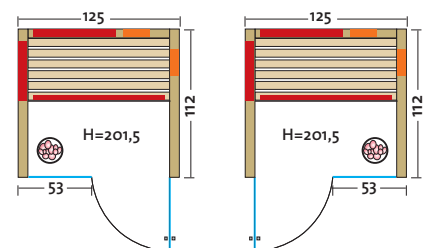



# TrioSol GLAS 145 ESPE VG

Art. Nr.: 390150

Diese TrioSol-Infrarotkabine mit Glasfront und hellem Espenholz, gepaart mit den anthrazitgrauen Flächenheizungspaneelen ist garantiert ein Hingucker in Ihren vier Wänden.

- Holzart: Profildreher aus Espe, alle Leisten in Espe, massiver Holzrahmen der Glasfront in Espe
- Heizelemente: 3 anthrazitgraue Flächenheizungselemente, 2 VITAllight-IPX4-Infrarotstrahler im VITALcorner
- Leistung: 910 Watt / 2 x 350 Watt
- AquaTherm-Verdampfer: Leistungsstarker Verdampfer, 750 Watt, Wasserfüllmenge ca. 2 Liter
- Sole-Therme-Pur: Salzverdampferaufsatz für AquaTherm-Verdampfer mit 2 kg Salzsteinen
- Glastür & Fenster: Sicherheitsglas 8 mm, klar, beidseitig verwendbar
- Sitzbank: Espe Massivholz
- Maße (B x T x H): 145 x 112 x 201,5 cm

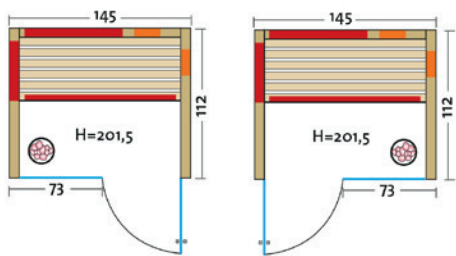
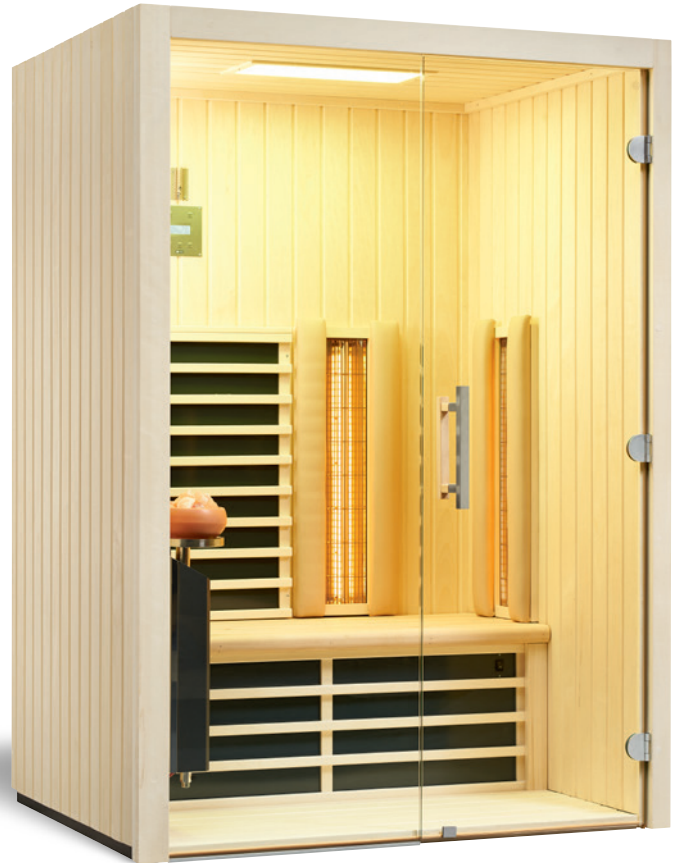

# Die positiven Effekte von Infrarotstrahlung und Salzhaltungen:

- Aufsteigender Wasserdampf spült die Salzsteine aus und es werden wertvolle Mineralien und Spurenelemente gleichmäßig in der Kabine verteilt.
- Durch die milde Infrarotwärme öffnen sich die Hautporen - so können die mineralischen Bestandteile besonders gut aufgenommen werden und ihre gesunde Wirkung bestens entfalten.
- Die salzhaltige Luft kann reizmildernd und entzündungshemmend wirken und ist eine Wohltat für Haut und Atemwege.
- Dank der Infrarotwärme kann die Durchblutung im Körper angeregt werden. Zugleich kann diese dabei helfen, Muskelverspannungen zu lösen und Gelenkschmerzen zu lindern.



## TrioSol GLAS 145 ESPE RG

Art. Nr.: 390148

Diese neue Infrarotkabine aus hellem Esphenholz und anthrazitgrauen Heizelementen ist mit der TrioSol-Technologie und zwei VITALlight-Infrarotstrahlern in der Rückwand ausgestattet.

- Holzart: Profilbretter aus Espe, alle Leisten in Espe, massiver Holzrahmen der Glasfront in Espe
- Heizelemente: 3 anthrazitgraue Flächenheizelemente, 2 VITALlight-IPX4-Infrarotstrahler im Rückenbereich
- Leistung: 1030 Watt / 2 x 350 Watt
- AquaTherm-Verdampfer: Leistungsstarker Verdampfer, 750 Watt, Wasserfüllmenge ca. 2 Liter
- Sole-Therme-Pur: Salzverdampferaufsatz für AquaTherm-Verdampfer mit 2 kg Salzsteinen
- Glastür & Fenster: Sicherheitsglas 8 mm, klar, beidseitig verwendbar
- Sitzbank: Espe Massivholz
- Maße (B x T x H): 145 x 112 x 201,5 cm

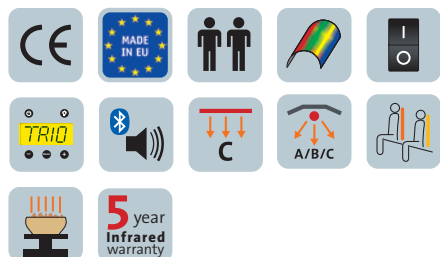
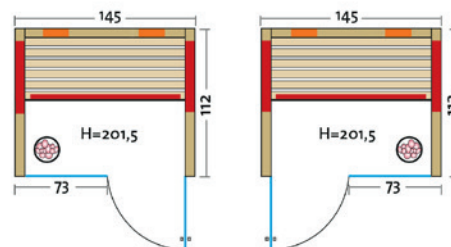

# TrioSol GLAS 145 FICHTE

Art. Nr.: 390322

Die Kombination Fichte und Glasfront verleiht dieser Kabine eine puristische Optik. Durch die Ausstattung mit Flächenheizung, 2 VITAllight-Strahlern und Salzverdampfer werden Wellnessräume wahr.

- Holzart: Nordische Fichte
- Heizelemente: 4 anthrazitgraue Flächenheizungselemente, 2 VITAllight-IPX4-Infrarotstrahler
- Leistung: 1260 Watt / 2 x 350 Watt
- AquaTherm-Verdampfer: Leistungsstarker Verdampfer, 750 Watt, Wasserfüllmenge ca. 2 Liter
- Sole-Therme-Pur: Salzverdampferaufsatz für AquaTherm-Verdampfer mit 2 kg Salzsteinen
- Glastür & Fenster: Sicherheitsglas 8 mm, klar, beidseitig verwendbar
- Sitzbank: Espe Massivholz
- Maße (B x T x H): 145 x 112 x 201,5 cm

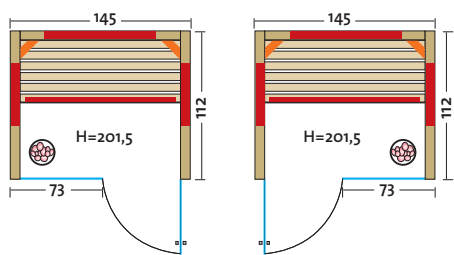



# TrioSol BASEL 145

Art. Nr.: 390311

Zwei VITALlight-Strahler in der neuen VITALcorner-Anordnung, dazu Flächenheizung und Sole-Therme: Das bewährte TrioSol-Konzept wird hier zur Gänze in einer Innenausstattung aus Fichte umgesetzt. Außen prägen Eiche Dekore und Fichte das Bild.

- Holzart: Eiche-Dekor / Fichte / Eckleisten aus Fichte
- Heizelemente: 3 anthrazitgraue Flächenheizungselemente, 2 VITALlight-IPX4-Infrarotstrahler im VITALcorner
- Leistung: 860 Watt / 2 x 350 Watt
- AquaTherm-Verdampfer: Leistungsstarker Verdampfer, 750 Watt, Wasserfüllmenge ca. 2 Liter
- Sole-Therme-Pur: Salzverdampferaufsatz für AquaTherm-Verdampfer mit 2 kg Salzsteinen
- Glastür: Sicherheitsglas 8 mm, klar, beidseitig verwendbar
- Sitzbank: Erle Massivholz
- Maße (B x T x H): 145 x 115 x 200 cm

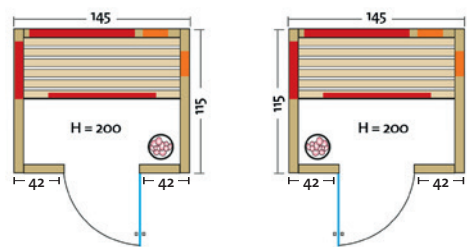

# TrioSol BASEL 125

Art. Nr.: 390310

- Leistung: 720 Watt / 2 x 350 Watt
- Maße (B x T x H): 125 x 115 x 200 cm

Weitere Details siehe TrioSol Basel 145.

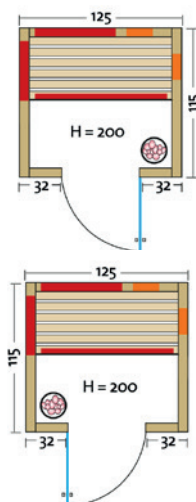

# TRIOSOL NATURA

Gefertigt aus Vollholz und ausgestattet mit Flächenheizsystem, VITAlight-Strahler und einem leistungsstarken Salzverdampfer, bieten diese Kabinen eine perfekte Kombination für Ihre Gesundheit und Ihr Wohlbefinden.

## TrioSol NATURA 148 ECKE

Art. Nr.: 390109-R

Art. Nr.: 390109-L

- Holzart: Blockbohlen nord. Fichte, 40 mm Vollholz
- Heizelemente: 4 Flächenheizungselemente, 2 VITAlight-IPX4-Infrarotstrahler
- Leistung: 1470 Watt / 2 x 350 Watt
- AquaTherm-Verdampfer: Leistungsstarker Verdampfer, 750 W, elektronische Zeitregelung, stufenlose Verdampferregelung, Wasserfüllmenge ca. 2 Liter
- Sole-Therme-Pur: Salzverdampferaufsatz für AquaTherm-Verdampfer mit 2 kg Salzsteinen
- Glastür: Sicherheitsglas 8 mm, klar, beidseitig verwendbar
- Sitzbank: Abachi oder Espe Massivholz
- Maße (B x T x H): 148 x 122 x 200 cm

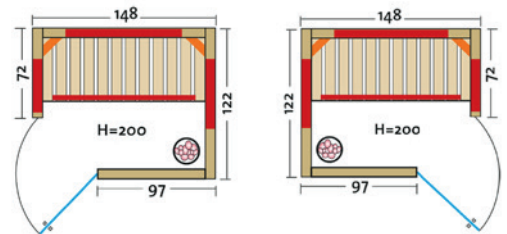
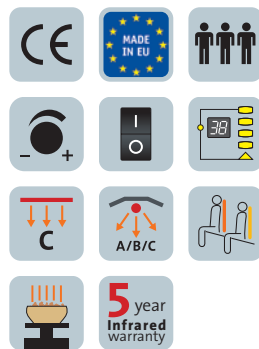

# TrioSol NATURA 148

Art. Nr.: 390103

- Holzart: Blockbohlen nord. Fichte, 40 mm Vollholz
- Heizelemente: 4 Flächenheizungselemente, 1 VITAllight-IPX4-Infrarotstrahler
- Leistung: 1530 Watt / 500 Watt
- AquaTherm-Verdampfer: Leistungsstarker Verdampfer, 750 Watt, elektronische Zeitregelung, stufenlose Verdampferregelung, Wasserfüllmenge ca. 2 Liter
- Sole-Therme-Pur: Salzverdampferaufsatz für AquaTherm-Verdampfer mit 2 kg Salzsteinen
- Glastür: Sicherheitsglas 8 mm, klar, beidseitig verwendbar
- Sitzbank: Abachi oder Espe Massivholz
- Maße (B x T x H): 148 x 100 x 200 cm

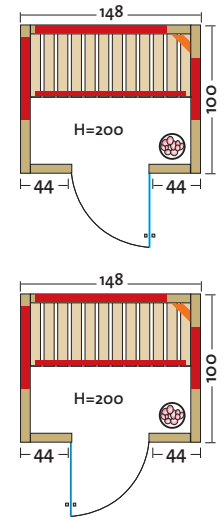

Option:  
**Art. Nr.: S2296**  
 Mehrausstattungsset:  
 LED-Farblicht Sion 1A,  
 Audiosystem mit Bluetooth,  
 Lautsprecher Slim.



# TrioSol NATURA 103

Art. Nr.: 390174

- Holzart: Blockbohlen nord. Fichte, 40 mm Vollholz
- Heizelemente: 4 Flächenheizungselemente, 1 VITAllight-IPX4-Infrarotstrahler
- Leistung: 1160 Watt / 500 Watt
- AquaTherm-Verdampfer: Leistungsstarker Verdampfer, 750 Watt, elektronische Zeitregelung, stufenlose Verdampferregelung, Wasserfüllmenge ca. 2 Liter
- Sole-Therme-Pur: Salzverdampferaufsatz für AquaTherm-Verdampfer mit 2 kg Salzsteinen
- Glastür: Sicherheitsglas 8 mm, klar, beidseitig verwendbar
- Sitzbank: Abachi oder Espe Massivholz
- Maße (B x T x H): 103 x 100 x 200 cm

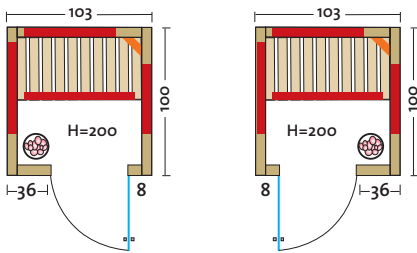

# TrioSol NATURA 120

Art. Nr.: 390102

- Leistung: 1360 Watt / 500 Watt
- Maße (B x T x H): 120 x 100 x 200 cm

Weitere Details siehe TrioSol Natura 103.

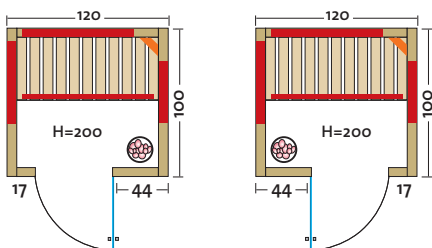

# Triosol NATURA 147 GLAS

Art. Nr.: 390175

Durch die zwei Rückenpolster neben dem VITALlight-Strahler wird der Wellness-Genuss in dieser massiven Vollholz-Kabine mit großer Glasfront besonders komfortabel. LED-Farblicht und Audio System mit Bluetooth – jeweils mit Fernbedienung – machen Ihre Zeit in der Kabine noch entspannter.

- Holzart: Blockbohlen nord. Fichte, 40 mm Vollholz
- Heizelemente: 4 Flächenheizelemente, 1 VITALlight-IPX4-Infrarotstrahler
- Leistung: 1440 Watt / 500 Watt
- AquaTherm-Verdampfer: Leistungsstarker Verdampfer, 750 Watt, elektronische Zeitregelung, stufenlose Verdampferregelung, Wasserfüllmenge ca. 2 Liter
- Sole-Therme-Pur: Salzverdampferaufsatz für AquaTherm-Verdampfer mit 2 kg Salzsteinen
- Glastür & Fenster: Sicherheitsglas 8 mm, klar, beidseitig verwendbar
- Sitzbank: Abachi oder Espe Massivholz
- Maße (B x T x H): 147 x 104 x 201,5 cm

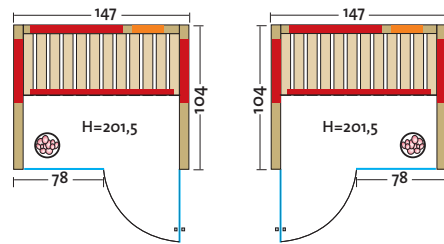

# Triosol NATURA 148 PLUS

Art. Nr.: 390126

- Leistung: 1440 Watt / 500 Watt
- Glastür: Sicherheitsglas 8 mm, klar, beidseitig verwendbar
- Maße (B x T x H): 148 x 100 x 200 cm

Weitere Details siehe Triosol Natura 147 Glas.

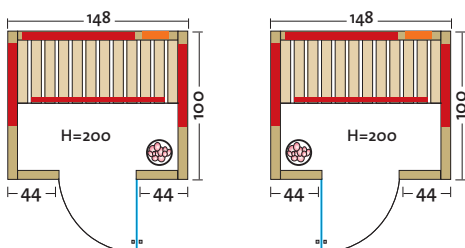



# FUSION –

Zwei Infrarotsysteme in einem

Bei dieser Modellserie haben wir zwei hocheffiziente Infrarottechnologien in einer Kabine fusioniert. Kombiniert mit 2 VITAllight-Infrarotstrahlern für intensive Infrarotbestrahlung und Flächenheizelementen können Sie sich in dieser Kabine auf echte Tiefenentspannung freuen.

## FUSION GLAS 145 FICHTE

Art. Nr.: 390327

Infrarotkabine mit Flächenheizung und 2 VITAllight-Infrarotstrahler in den Ecken angeordnet.

- Holzart: Nordische Fichte
- Heizelemente: 4 anthrazitgraue Flächenheizungselemente, 2 VITAllight-IPX4-Infrarotstrahler
- Leistung: 1260 Watt / 2 x 350 Watt
- Glastür & Fenster: Sicherheitsglas 8 mm, klar, beidseitig verwendbar
- Sitzbank: Espe Massivholz
- Maße (B x T x H): 145 x 112 x 201,5 cm

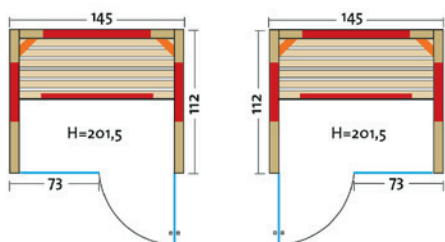

## AUDIO SYSTEM – mit Bluetooth



Mit diesem Audiosystem kann von externen Musikquellen wie z.B.: MP3-Player, iPod, Smartphone, etc. Musik über Lautsprecher in die Sauna oder Infrarotkabine übertragen werden. EIN/AUS und Lautstärkenregelung erfolgt über eine Fernbedienung. Das Gerät wird auf das Dach oder unter die Sitzbank gelegt. Die Verbindung erfolgt über Bluetooth oder Klinkenkabel.

# VARIO NATURA

Gefertigt aus Vollholz und ausgestattet mit Flächenheizsystem und VITAllight-Infrarotstrahler, bieten diese Kabinen eine perfekte Kombination für Ihre Gesundheit und Ihr Wohlbefinden.

## VARIO NATURA 147 GLAS

Art. Nr.: 390176

Diese geräumige Infrarotkabine mit Glasfront bietet den perfekten Wellness-Genuss. Die zwei Rückenpolster neben dem VITAllight-Strahler, das inkludierte LED-Farblicht und ein Audio System mit Bluetooth – jeweils mit Fernbedienung – machen Ihre Zeit in der Kabine noch entspannter.

- Holzart: Blockbohlen nord. Fichte, 40 mm Vollholz
- Heizelemente: 4 Flächenheizungselemente, 1 VITAllight-IPX4-Infrarotstrahler
- Leistung: 1440 Watt / 500 Watt
- Glastür & Fenster: Sicherheitsglas 8 mm, klar, beidseitig verwendbar
- Sitzbank: Abachi oder Espe Massivholz
- Maße (B x T x H): 147 x 104 x 201,5 cm

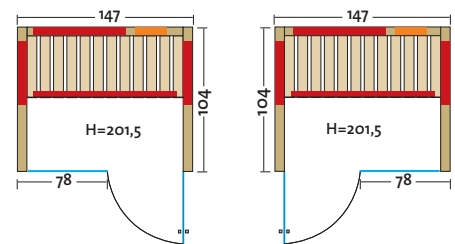
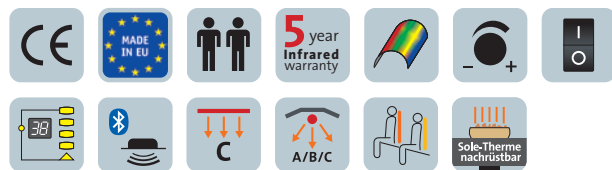

## VARIO NATURA 148 ECKE

Art. Nr.: 390116-R

Art. Nr.: 390116-L

- Holzart: Blockbohlen nord. Fichte, 40 mm Vollholz
- Heizelemente: 4 Flächenheizungselemente, 2 VITAllight-IPX4-Infrarotstrahler
- Leistung: 1470 Watt / 2 x 350 Watt
- Glastür: Sicherheitsglas 8 mm, klar, beidseitig verwendbar
- Sitzbank: Abachi oder Espe Massivholz
- Maße (B x T x H): 148 x 122 x 200 cm

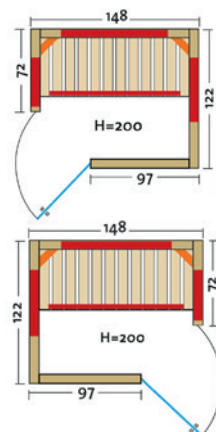
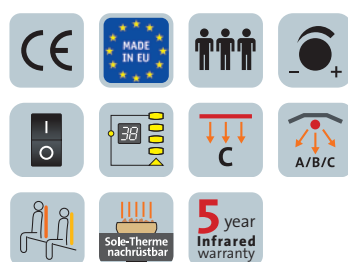

# VARIO NATURA 103

Art. Nr.: 390173

- Holzart: Blockbohlen nord. Fichte, 40 mm Vollholz
- Heizelemente: 4 Flächenheizungselemente, 1 VITALlight-IPX4-Infrarotstrahler
- Leistung: 1160 Watt / 500 Watt
- Glastür: Sicherheitsglas 8 mm, klar, beidseitig verwendbar
- Sitzbank: Abachi oder Espe Massivholz
- Maße (B x T x H): 103 x 100 x 200 cm

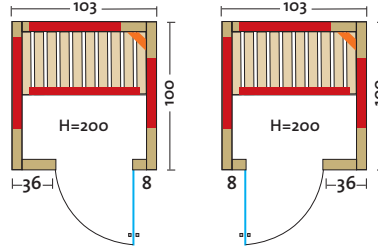

# VARIO NATURA 120

Art. Nr.: 390118

- Leistung: 1360 Watt / 500 Watt
- Maße (B x T x H): 120 x 100 x 200 cm

Weitere Details siehe Vario Natura 103.

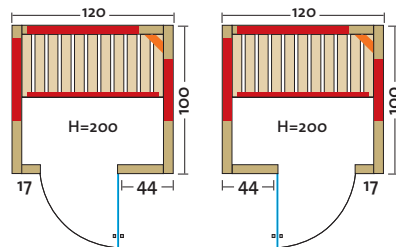

# VARIO NATURA 148

Art. Nr.: 390115

- Leistung: 1530 Watt / 500 Watt
- Maße (B x T x H): 148 x 100 x 200 cm

Weitere Details siehe Vario Natura 103.

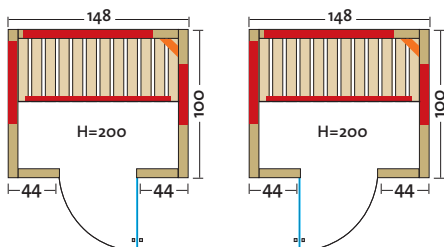

# DIVERSICA –

## Infrarotkabine auf Maß

Bei diesem Modell ist Kreativität gefragt. Wir produzieren diese Kabine aus den verschiedensten Holzarten in Elementbauweise für den privaten oder öffentlichen Bereich. Infrarotkabinen in Hotels, Fitnessstudios, öffentlichen Bädern usw. müssen besonderen Anforderungen in Bezug auf Qualität, Normen, Design und Individualität gerecht werden. Diese Produktserie von Infraworld hält dabei den höchsten Ansprüchen stand.



**MASS  
ANFERTIGUNG**

### Abbildung: Diversica als Multifunktionskabine - eingebaut in einem privaten Badezimmer.

- Glasfront
- Holzart innen Hemlock
- Flächenheizung
- 2 VITAllight-IPX4-Strahler
- Salzkristalleuchte
- Saunaofen Hotline Eco
- Sole-Therme-Pur

Art. Nr.: 390085

- 75 mm starke vorgefertigte Wand- und Deckenelemente
- 15 mm Softline-Profile rundum verdeckt befestigt
- Holzarten für innen: Fichte, Hemlock, Espe, Zirbe
- Holzarten für außen: Fichte, Hemlock, Espe, Zirbe, Hartfaserplatte
- Fußrost
- LED-Farblicht Sion
- Glastür aus Sicherheitsglas 8 mm, klar, beidseitig verwendbar
- Türgriff außen aus Edelstahl, innen aus Buche
- mögliche Heizelemente: Flächenheizung, VITAllight-Infrarotstrahler
- Option: AquaTherm mit Salzverdampfer, Saunaofen
- **Maßanfertigungen** auf den cm genau, alle Größen möglich





Abbildung TrioSol Infrarotkabine mit Maßänderungen: Sondermaß bei Breite und Tiefe. Die Verkleidung der Vorderfront mit weißen Glaspaneelen erfolgte durch den Fachhändler.

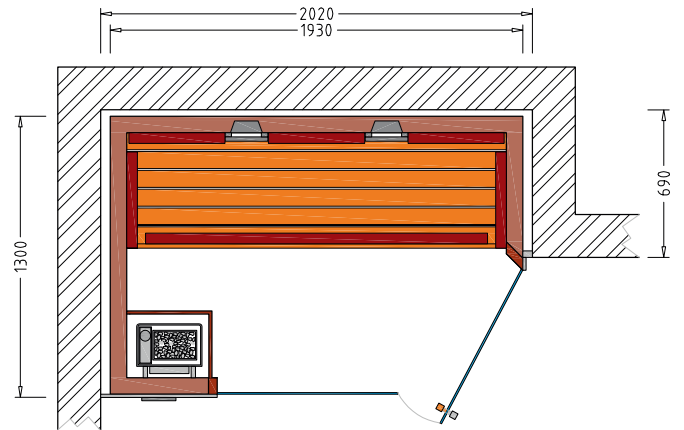
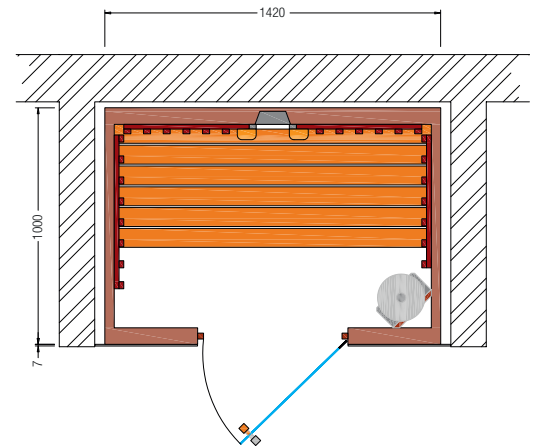

## MASSÄNDERUNGEN VON INFRAROTKABINEN – aus dem Standardprogramm

Eine Infrarotkabine ganz nach Ihren Wünschen!

Wenn Sie spezielle Wünsche bezüglich Größe, Holzart oder Anpassungen wie Dach- und Grundrahmenschrägen haben, sind Sie bei uns genau richtig. Wir fertigen für Sie Infrarotkabinen aus unserem Standardprogramm individuell mit größter Sorgfalt und Achtsamkeit zu einem echten Unikat.

**MASS  
ANFERTIGUNG**

Abbildung TrioSol Glas 145: Kabine in Maßanfertigung mit Dachschräge und Steuerung in die Seitenwand montiert.

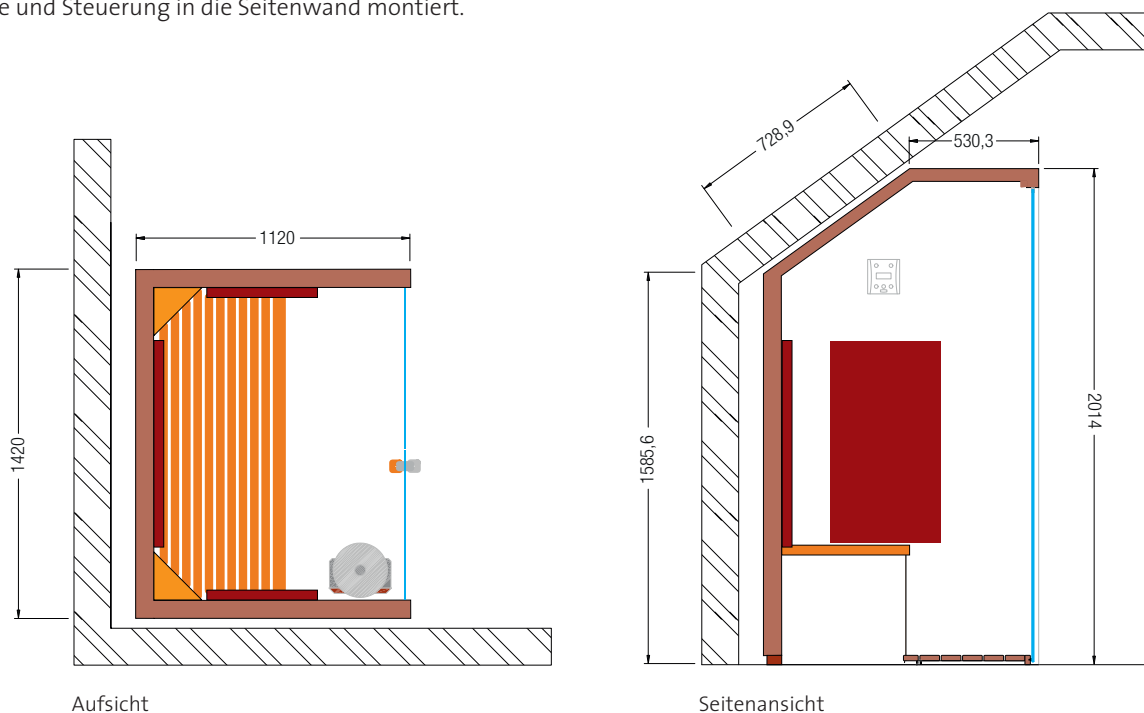

Aufsicht

Seitenansicht



# INFRAROTSTRAHLUNG UND SALZ IN EINER KABINE

Zum besten Entspannungsfaktor gehören gut durchdachte Gesundheitskonzepte. Deshalb hat Infracore die **TrioSol-Infrarotkabinen** mit einem **3-fach-Heizsystem** ausgestattet und eine **Sole-Therme** gleich integriert. Der perfekte Jungbrunnen für Ihren Körper und Ihre Seele.

Die Kombination aus Flächenheizung, Infrarotstrahler und dem Sole-Therme-Verdampfer vereinigt in einzigartiger Weise drei Wirkungen:

## 1 VITALLIGHT-STRAHLER

Durch die individuell dosierbare Infrarot-ABC-Bestrahlung mittels VITAllight-Strahler können Sie gezielt auf Problembereiche im Rücken oder bei den Gelenken eingehen.

## 2 FLÄCHENHEIZUNG

Die Infrarot-Strahlung der Flächenheizung sorgt für intensives Schwitzen, unterstützt die Regeneration und kann so das Immunsystem stärken.

## 3 SOLE-THERME

Die durch den Sole-Therme-Verdampfer mit Mineralien und Spurenelementen aus natürlichem Salzstein angereicherte Luft ist eine Wohltat für Haut, Atemwege und die Seele. Hier können Sie Gesundheit atmen!

TrioSol-Kabinen bieten eine Reihe positiver Effekte, mit denen Sie Ihre Lebensqualität steigern können. Gönnen Sie sich den Luxus purer Tiefenentspannung bei gleichzeitiger Stärkung des Immunsystems sowie Lockerung der Muskeln, Verbesserung des Hautbildes, Vorbeugung vor Erkältungskrankheiten und Steigerung der Vitalität.



# TrioSoul

INFRAROTKABINEN

GESUND DURCH **WÄRME**





## Vorteile der VITAllight-IPX4-Infrarotstrahler:

- punktuelle Erwärmung der bestrahlten Hautoberfläche
- gezielte und direkte Infrarotbestrahlung des Rückens
- rasche Verteilung der aufgenommenen Wärme im ganzen Körper
- Leistungsregelung zwischen 40 % und 100 % des Strahlers
- Zonenregelung der Strahler im Rückenbereich (Modell TrioSol, Fusion, Vario)
- schnelle Aufheizzeit - sofortige Anwendung möglich
- kein Elektromog
- Forschungszentrum Seibersdorf getestet
- TÜV-GS geprüft
- 230 V

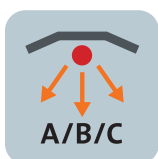

## 1 VITALLIGHT-STRAHLER

Infraworld entwickelte diesen Infrarot-Strahler ähnlich dem Infrarot-Spektrum der Sonne. Die Herausforderung dabei war, das volle Infrarotspektrum für eine intensive punktuelle Infrarotanwendung zu erzeugen. Dies erfüllt dieser Strahler mit einem Infrarot-A-Anteil von bis zu 18 %, IR-B von 56 % und einem IR-C-Anteil von 26 %.

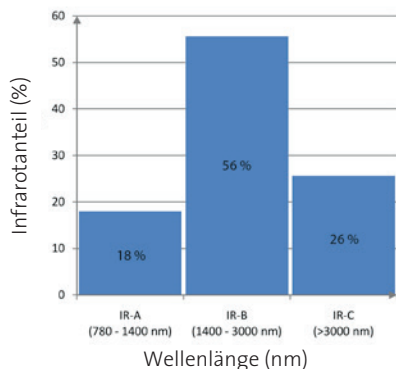

Der VITAllight-Vollspektrumstrahler befindet sich vor einem Hochglanzreflektor, der die Infrarotstrahlung optimal verteilt. Der Strahler benötigt keine Vorwärmzeit und ist sofort betriebsbereit. Mit einer unserer vollelektronischen Steuerungen kann die Intensität des Strahlers stufenlos von 40 % bis 100 % geregelt werden.

### Anwendung:

VITAllight-Strahler erreichen sofort nach dem Einschalten 100 % Leistung. Dadurch ist eine sofortige Benutzung ohne Vorwärmen möglich. Die Anwendungszeit wird durch die intensive Bestrahlung mit max. 15 min. empfohlen. Durch ein Absenken der Leistung bis zu 40 % kann jedoch die Bestrahlungsdauer deutlich verlängert werden.

### Eindringtiefen in die Haut:

Infrarot A-Bereich: bis max. 5 mm möglich (Unterhaut, Subcutis)

Infrarot B-Bereich: bis 0,5 mm (Oberhaut, Lederhaut, Epidermis, Dermis)

Infrarot C-Bereich: bis 0,1 mm (Hornschicht, Keimschicht, Epidermis)

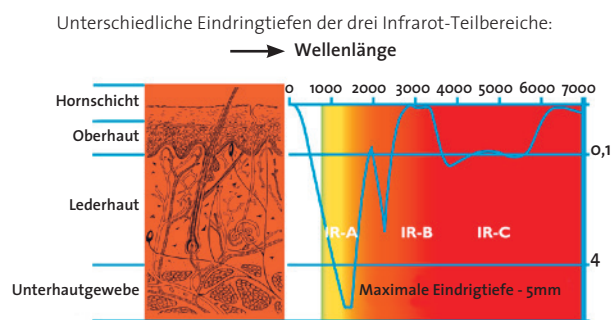

Die IR-A Bestrahlung der Haut dringt bis in die unteren Hautschichten ein. Durch die Blutgefäße der Haut verteilt sich die Wärmeenergie schnell in den bestrahlten Körperteilen und über die Blutzirkulation im ganzen Organismus. Dies trägt zum starken Schwitzen von innen heraus bei. Eine Überhitzung des Körpers ist jedoch nicht möglich, da durch den Anteil an B- und C-Strahlung die Schmerzrezeptoren auf die Erwärmung der Haut reagieren. Eine leichte Rötung zeigt die starke Durchblutung der Haut und Muskulatur an.





## Vorteile einer Infraworld-Flächenheizung:

- sanfte Erwärmung der bestrahlten Hautoberfläche
- rasche Verteilung der Wärme im ganzen Körper
- gleichmäßiges und großes Bestrahlungsfeld
- Bestrahlung von allen Seiten
- durch intelligente Steuerung des Energiebedarfs bis zu 40 % weniger Stromverbrauch
- schnelle Aufheizzeit – nach wenigen Minuten über 60 °C Strahlungstemperatur
- exakt regulierbare Infrarotwärme (zwischen 20 - 80 °C)
- konstante Raumtemperatur während der ganzen Sitzung
- langjährige Erfahrung im Dauereinsatz in Hotels, Fitnessstudios, usw.
- die Heizpaneele werden mit 230 V betrieben
- kein Elektromog
- Made in EU

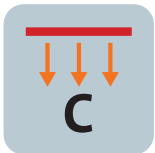

## 2 FLÄCHENHEIZUNG

### Das 3-Säulen-Prinzip:

#### Die verstellbare Bestrahlungsstärke

Durch die vollelektronische Infraworld-Steuerung im Innenraum kann die Bestrahlungsstärke auf einfache Art und Weise verstellt werden. Heute möchten Sie eine intensive Infrarotstrahlung, ausgehend von einem 80 °C heißen Bestrahlungsfeld, morgen eine sanfte Entspannungswärme mit 40 °C warmen Flächenelementen. Die raffinierte Technik garantiert dabei immer ein optimales Wohlbefinden in Ihrer Infraworld Kabine.

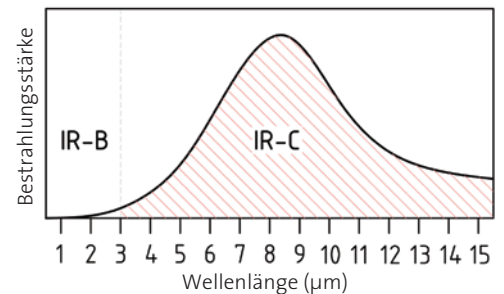
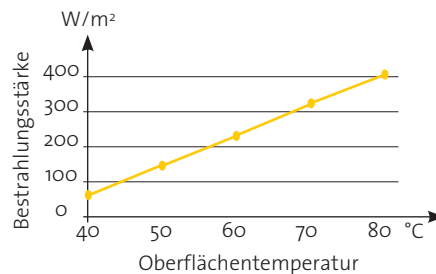

Das Maximum der Strahlung liegt bei ca. 8µm

#### Das gleichmäßige und große Bestrahlungsfeld

Die großen Bestrahlungsfelder besitzen eine homogene und gleichmäßige Oberflächentemperatur. Dadurch wird eine ausgewogene Bestrahlung des ganzen Körpers gewährleistet. Bei gewünschter zusätzlicher intensiver und punktueller Wärmeanwendung im Rückenbereich empfehlen wir die Modellserie Fusion, TrioSol oder Vario. Hier wird Flächenheizung mit VITAL-light-Infrarotstrahlern ideal kombiniert. Wir arbeiten eben immer nach dem Motto: „In meiner Infraworld Kabine fühle ich mich rundherum wohl.“

#### Die Kreislauf schonende Kabinentemperatur

Die ausgefeilte Technik garantiert eine konstante Kabinentemperatur über den gesamten Zeitraum der Sitzung. So beginnt bereits bei einer Kreislauf schonenden Raumtemperatur von 30 °C die Infraworld-Strahlungswärme positiv auf den Körper zu wirken. Sie wollen jedoch eine höhere Kabinentemperatur, kein Problem, über die Steuerung lässt sich alles einfach und bequem von innen einstellen.

Schnelle Erwärmung der Heizelemente und der Raumtemperatur

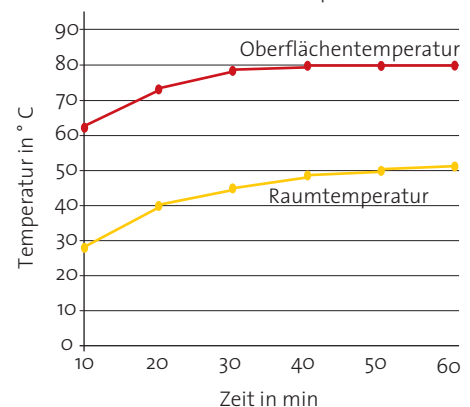



## Vorteile der Infraworld-Sole-Therme:

- Sole-Therme Aufsatz aus Edelstahl
- Verdampfertopf aus unbehandeltem, gebranntem Ton
- große Salzsteine in Speisesalzqualität mit wertvollen Mineralien und Spurenelementen
- Verdampfer mit 2 Liter Wassertank aus Edelstahl
- Befüllung und Dampfaustritt über eine Öffnung
- Wassermangel-Überwachung
- Temperatur- und Zeitregelung
- Intensive Anreicherung des Dampfes mit Salz



### 3 SOLE-THERME

## Der Salzverdampfer für die TrioSol Infrarotkabine

Unser AquaTherm Wasserverdampfer erzeugt Dampf, der durch ein Edelstahlrohr in den Verdampfertopf aus Keramik steigt. Die darin befindlichen großen Salzsteine werden kontinuierlich mit dem Dampf ausgespült. Dadurch wird die Luft in der Infrarotkabine mit Salz, Mineralien und wichtigen Spurenelementen angereichert. Der intensive Salzgehalt in der Luft entspricht dem an der Meeresküste und ist eine Wohltat für Ihre Haut und Atemwege.

## Salz für Atemwege und Haut

### Die gesundheitsfördernde Wirkung

Salz ist ein richtiges Allroundtalent. Seit Jahrtausenden werden Haut- und Atemwegsbeschwerden mit Sole in unterschiedlichster Form behandelt. Das Einatmen salzhaltiger Luft kann reizmildernd, entzündungshemmend sowie vorbeugend bei chronischer Bronchitis und Nebenhöhlenentzündungen wirken.

Die Behandlung von Hautreizungen, Neurodermitis, Akne oder Schuppenflechte wird durch die antibakterielle und entzündungshemmende Wirkung ebenfalls unterstützt.

Auch für Kinder eignen sich Salzinhalationen übrigens ganz optimal, da die sanfte Anwendung frei von Nebenwirkungen ist.



# WIE INFRAROTWÄRME UND SOLEDAMPF IHRE GESUNDHEIT FÖRDERN

Seit mehr als zwei Jahrzehnten beschäftigen wir uns mit den positiven Effekten der Infrarotstrahlung. Dem natürlichen Infrarot-Spektrum der Sonne entsprechend, erzeugen unsere VITAllight-Strahler wertvolle Infrarot-ABC-Strahlen mit besonders hoher Intensität für den punktuellen Einsatz. Unsere Flächenheizungselemente hingegen gewährleisten eine gleichmäßige Rundumbestrahlung und sanfte Entspannungswärme. Mit der Kombination beider Systeme und der Integration des Sole-Therme-Salzverdampfers, wie es unsere TrioSol-Kabinen bieten, haben Sie ein kraftvolles Gesundheitsrefugium zuhause. Basierend auf unserer langjährigen Erfahrung empfehlen wir die Kombination aller 3 Systeme zur unterstützenden Behandlung der verschiedensten Beschwerden, die wir in der nachfolgenden Tabelle aufgelistet haben.

	Infraworld Flächenheizung	VITAllight- Strahler	Sole-Therme- Salzverdampfer
Stärkung des Immunsystems	***	*	***
Training Herz/Kreislauf	***	*	**
Stress	***	*	*
vor und nach dem Sport	***	***	**
Muskelkater	**	**	*
Muskelbeschwerden	**	***	*
Überanstrengung	***	*	*
Regeneration	***	**	**
Steigerung Stoffwechsel	**	**	**
Entgiften/Entschlacken	***	**	**
Unterstützung beim Abnehmen	***	*	*
Selbtheilungskräfte aktivieren	***	**	**
Innere Balance finden	***	*	***
Energie tanken	***	*	***
Erkältung	***	**	***
Bronchitis	*	*	***
Asthma	*	*	***
Migräne	**	*	
Schlafstörungen	***	*	
Hautunreinheiten	**	*	***
Neurodermitis	**	*	***
Borreliose	**	*	
Schmerztherapie	*	***	
Rückenschmerzen	**	***	
Rheumatismus	***	**	
Blutdruckregulierend	***	*	
<b>Gegenüberstellung technische Daten und Anwendung</b>			
Bestrahlungsbereich	Infrarot C	Infrarot A/B/C	
prozentuelle Verteilung	0,5 % / 99,5 %	18 % / 56 % / 26 %	
Erwärmung der bestrahlten Hautoberfläche	schonend	intensiv	
Vorwärmzeit	ca. 10 min.	keine	ca. 15 min.
Bestrahlungsfläche	großflächig	punktuell	
empfohlene Anwendungsdauer	30 – 45 min.	10 – 15 min.	30 – 45 min.

\* geeignet \*\* empfehlenswert \*\*\* sehr empfehlenswert





# Saunen

## SAUNAGENUSS AUF HÖCHSTER EBENE: WO SICH SEELE UND NATUR BEGEGNEN

Die positive Wirkung der Sauna ist dem Menschen seit langem bekannt. In den Infraworld Saunen entsteht dabei ein besonders intensives und natürliches Klima, um den Körper fit zu halten. Ob finnische Sauna mit sehr hohen Temperaturen und geringer Luftfeuchte oder Biosauna mit niedriger Temperatur und hoher Luftfeuchtigkeit von ca. 60 %, die Saunen von Infraworld sind für alle Arten des Saunabadens geeignet. Wir selektieren dabei die Hölzer so, dass sie den extremen klimatischen Beanspruchungen von äußerster Trockenheit sowie hoher Luftfeuchtigkeit immer gewachsen sind.

**5** year  
Infrared  
warranty

Sie profitieren von der Langlebigkeit und der hochwertigen Verarbeitung unserer Produkte und deshalb gewähren wir 5 Jahre Garantie auf unsere werkseitig eingebauten VITAllight-Strahler und Infrarot-Flächenheizungen.

# SAUNA INNENEINRICHTUNGEN

Die Inneneinrichtungen unserer Saunen fertigen wir aus feinem Weichholz mit geringer Wärmeleitfähigkeit. Besonders gut für den Saunabau eignen sich hier Espe, Linde, Pappel oder Abachi. Darüber hinaus sind diese Holzarten harz- und splitterfrei und überzeugen optisch durch die helle Farbe und dem beinahe astfreien Wuchs.

## DIE HOCHWERTIGEN INNENEINRICHTUNGEN BESTEHEN AUS:

- bequeme Liegen 58 cm, bei kleinen Saunen 48 cm breit
- 2 komfortable Rückenlehnen
- 2 Kopfstützen
- formschöne Zwischenbankverkleidung
- Ofenschutzgitter
- Fußrost
- moderner Eckblendschirm mit Saunalampe

SAUNEN NACH MASS							
INNENEINRICHTUNGEN		Bergzauber	Aurora	Classico	Opal	Optima	Safir
	NORMA		x	x	x	x	x
	FINO		x	x	x		x
	EXKLUSIV		x	x	x		
	PREMIO		x	x	x		
	LINEA		x	x	x		
	INTERIO	x					

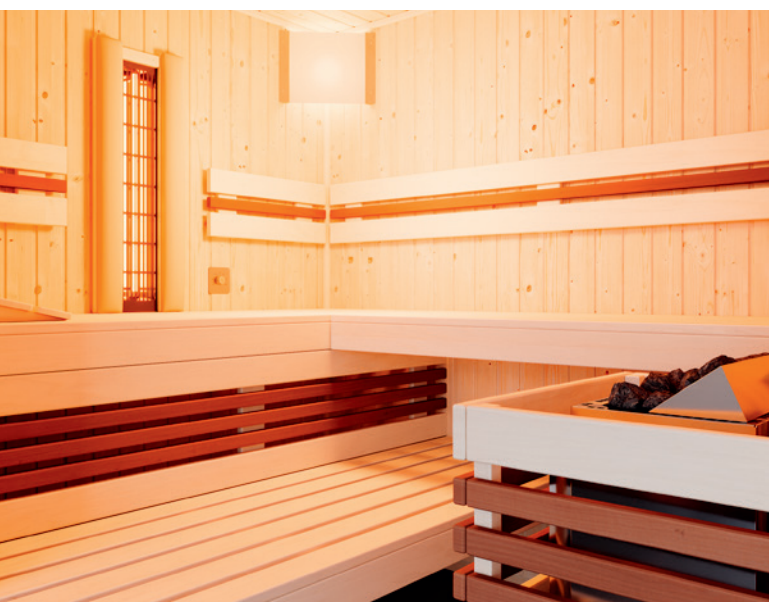

## FÜGEN SIE IHRER INNENEINRICHTUNG AKZENTE AUS THERMOESPE HINZU:

Durch die thermische Behandlung mit Wasserdampf und hoher Temperatur erhält das Espenholz einen warmen, braunen Farbton. Unsere Inneneinrichtungen NORMA, FINO und EXKLUSIV eignen sich dabei besonders gut, um Ihrer Sauna den nötigen farbigen Touch zu verleihen.

## **NORMA** - die Basisversion



## **FINO** - leicht gerundete Bänke und breite Rückenlehnen

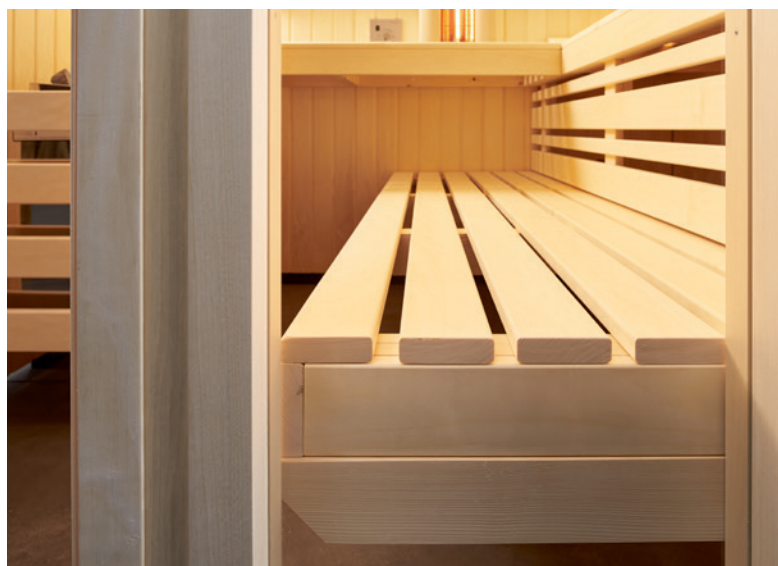

## **EXKLUSIV** - stark gerundete Bänke und gewölbte Rückenlehnen



**LINEA** - breite Rückenlehnen und Zwischenbankverkleidung, schmale Banklatten, breite untere Bank (b = 78 cm), gerundete Bänke





**PREMIO** - stark gerundete Bänke, schmale Banklatten und gewölbte Rückenlehnen



**INTERIO** - Bänke mit breiten Frontblenden und Rückenlehnen aus besonders massiven Espenholz-Latten, großzügige untere Bank (b = 68 cm), Zwischenbankverkleidung aus Saunapaneelen in hellem Holz





## BI-O SAUNA UND SOLE-THERME

Mit einem Saunaofen, der zusätzlich ein Verdampfersystem und einen Sole-Therme-Aufsatz besitzt, erleben Sie Wellness nach Wunsch. Dabei können Sie mit einem Saunaofensystem eine intensive finnische Sauna, eine gemütliche Dampfsauna oder eine anregende Sole-Dampfsauna erzeugen. Unsere Bi-O Saunaöfen besitzen einen eigenen Wasserbehälter, in dem Dampf erzeugt wird. Durch das kontinuierliche Ausspülen der Salzsteine mit Wasserdampf entsteht in der Saunaluft ein intensiver Salzgehalt. Zusätzliche Heilkräuter auf den Salzsteinen wirken besonders wohltuend auf Körper und Geist.

## FINNISCHE SAUNA

In einer Infracworld-Sauna spürt man, wie wohltuend und entspannend die Wärme auf Körper und Geist wirkt. Speziell die Kombination von hochwertigen Öfen mit der besonderen Qualität unserer Kabinen erzeugt das außergewöhnliche Saunaklima. Wir bieten Saunasteuerungen und Saunaöfen, die sich auf dem neuesten Stand der Technik befinden. Am Modell Hotline V10 sieht man, dass perfektes und modernes Aussehen überragende Technik beinhalten kann. Er überzeugt dabei durch ein optimales Verhältnis von Strahlungs- und Konvektionswärme durch die 50-70 kg große Steinmenge aus hitzebeständigen und schadstofffreien Olivinsteinen. Zusammen mit unseren modernen Saunasteuerungen entsteht dabei in den Infracworld Saunen ein besonders intensiver finnischer Saunaaufguss.





## SAUNA MIT INFRAROT-STRAHLER

Durch die ausgereifte Technik ist es jetzt auch möglich, in Saunen die verschiedensten Infrarot-Techniken zu vereinen. Ihren individuellen Wünschen sind keine Grenzen gesetzt. Wählen Sie die Kombination Sauna mit Infrarot-Flächenheizungspaneelen (siehe Seite 97) oder Sauna mit VITAllight-Infrarotstrahlern (siehe Seite 98-99). Natürlich ist eine Sauna auch mit beiden Infrarotsystemen, Flächenheizung und Infrarotstrahler, kombinierbar.

**5** year  
Infrared  
warranty

5 Jahre Garantie auf die werkseitig eingebauten VITAllight-Strahler und Infrarot-Flächenheizungen.





### Sauna Bergzauber mit Sonderausstattung:

Schwebeliege, Fußauftritt, Saunabock  
2-stufig, LED-Rückenlehnenbeleuchtung,  
VITALlight-IPX4-Infrarotstrahler mit  
Rückenpolster, Verdampferofen Hotline  
S10 mit Sole-Therme-Pur, Steuerung  
Saunacontrol T4. Holzart innen: große  
Saunapaneele in Eiche alt,  
außen: Saunapaneele in Ahorn.

Größenbeispiel:

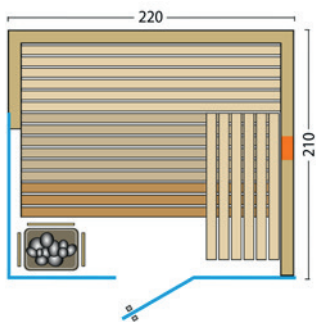

### Sauna Bergzauber mit Sonderausstattung:

LED-Rückenlehnenbeleuchtung, Verdampfer-  
ofen Hotline S10 mit Sole-Therme-Pur,  
Steuerung Saunacontrol To. Holzart innen  
und außen: große Saunapaneele in  
österreichischer Zirbe.

Größenbeispiel:

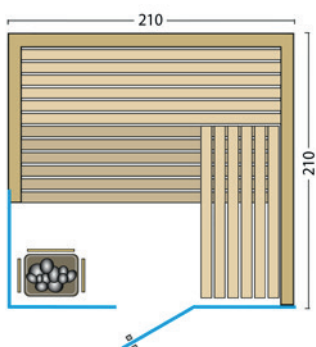

# BERGZAUBER

Art. Nr.: 391096

**MASS  
ANFERTIGUNG**

*Auffällig und doch dezent – die modernen Linien der Inneneinrichtung „Interio“ harmonieren perfekt mit den edelfurnierten Saunapaneelen und den schwarzen Akzenten der Glasfront. Die Wandpaneele sind in den verschiedensten Holzarten erhältlich, wobei speziell die Eiche alt und österreichische Alpenzirbe für eine charmante, rustikale Naturoptik sorgt. Diese Sauna ist garantiert ein Blickfang in Ihren vier Wänden!*

- 71 bzw. 77 mm starke vorgefertigte Elemente in horizontaler Bauweise
  - 50 mm Isolierung mit Dampfsperre
  - Saunapaneele über die ganze Breite aus edlem Furnierholz, verdeckt befestigt auf einer stabilen Rahmenkonstruktion, Rückwand mit 10 mm Sperrholz bzw. im sichtbaren Bereich mit 16 mm Saunapaneelen
  - Holzarten für innen und außen: Ahorn, Fichte astarm, Eiche astig  
Optional: österreichische Zirbe, Hemlock, Eiche alt (siehe Seite 8-9)
  - Abluftkanal bis Dachhöhe, am Wandelement außen montiert - notwendiger Wandabstand: 80 mm
- 
- Inneneinrichtung **Interio**
  - weitere Details zur Inneneinrichtung siehe Prospekt Seite 46-49
- 
- Glastür aus Sicherheitsglas 8 mm, klar, ohne Schwelle, mit schwarzem Emailrand oben
  - wandhohe Glaselemente aus 8 mm Sicherheitsglas, klar, mit schwarzem Emailrand oben und seitlich (50 mm überragend), befestigt mit sichtbaren Glashaltern in Schwarz, mit Aluschiene
  - Türgriff außen aus Edelstahl in Schwarz, innen aus Buche
  - LED-Saunaleuchte Moris
  - Silikonkabel für Lampe und finnischen Saunaofen
- 
- **Maßanfertigungen auf den cm genau, alle Größen möglich.**



Montagevideo:





**Abbildung Aurora mit Sonderausstattung:**  
Eckeinstieg mit Tür ohne Schwelle, 2 große Glaselemente, Inneneinrichtung Linea, Fußauftritt, Fensterausschnitt mit Leibung, LED-Beleuchtung, VITALlight-IPX4-Strahler mit Rückenpolster, Verdampferofen Hotline S10, Steuerung Saunacontrol C4. Holzart innen: große Zirbe Paneele, außen: Eiche Paneele.

Größenbeispiel:

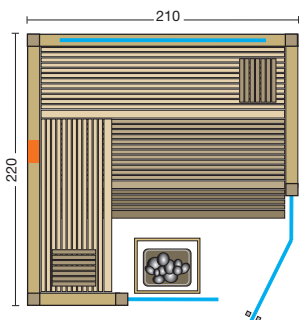

**Abbildung Aurora mit Sonderausstattung:**  
Tür ohne Schwelle, 2 große Glaselemente grau durchgefärbt, Inneneinrichtung Linea, LED-Beleuchtung, Verdampferofen Hotline S9, Steuerung Saunacontrol T. Holzart innen: große Hemlock Paneele; außen: Eiche Dielen bauseits beigestellt.

Größenbeispiel:

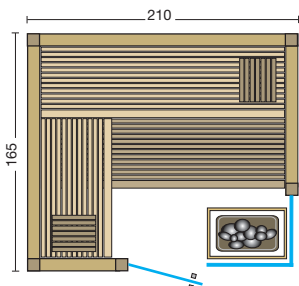

**Abbildung Aurora mit Sonderausstattung:**  
Eckeinstieg mit Tür ohne Schwelle, große Glaselemente, Inneneinrichtung Fino, mit Bankstützen verkleidet, LED-Rückenlehnen- und Unterbankbeleuchtung, VITALlight-IPX4-Strahler mit Rückenpolster, Verdampferofen Hotline S10, Steuerung Saunacontrol T4, Holzart innen: Espe Profilbretter, außen: Ahorn Paneele mit massiven Holzrahmen in Espe.

Größenbeispiel:

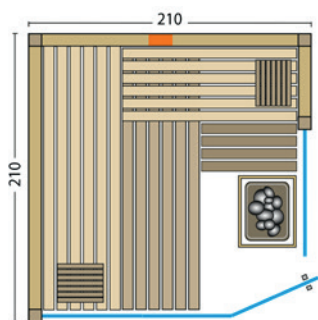

# AURORA

Art. Nr.: 391007

**MASS ANFERTIGUNG**

*Wenn Wünsche wahr werden: mit der Sauna Aurora können Sie sich Ihren individuellen Wellnessraum erfüllen. In der Grundversion wird die Kabine aus formschönen Softline-Profilen gebaut. Natürlich können die Saunawände auch mit großflächigen Paneelen aus edlem Furnierholz verkleidet werden. Ein Ambiente zum Wohlfühlen, gefertigt auf Wunschmaß, ganz nach Ihrem persönlichen Geschmack.*

- 75 mm starke vorgefertigte Elemente
- 50 mm Isolierung mit Dampfsperre
- **15 mm Softline-Profile vertikal verarbeitet und verdeckt befestigt**  
Holzarten: nordische Fichte, Espe, Hemlock, Alpen-Zirbe (siehe Holzarten Seite 8-9) oder
- **große Paneele über die ganze Breite aus edlem Furnierholz**  
Holzarten: Hemlock, Ahorn, Alpen-Zirbe, Eiche astig oder Eiche alt (siehe Holzarten Seite 8-9) horizontale Bauweise, Breite max. 260 cm (größere Breite auf Anfrage)
- Inneneinrichtung **Norma**
- *weitere Inneneinrichtungen und Details siehe Prospekt Seite 46-49*
- Abluftkanal
- Glastür aus Sicherheitsglas 8 mm, klar
- wandhohe Glaselemente aus 8 mm Sicherheitsglas, klar, mit Aluschiene
- Türgriff außen aus Edelstahl, innen aus Buche
- LED-Saunaleuchte Moris
- Silikonkabel für Lampe und finnischen Saunaofen
- **Maßanfertigungen auf den cm genau, alle Größen möglich.**



Montagevideo:



**Abbildung Aurora mit Sonderausstattung:**  
Große Tür ohne Schwelle, 3 große Glaselemente, Inneneinrichtung Premio, Fußauftritt, Bankstütze mit Metallfüße, LED-Beleuchtung, Verdampferofen Hotline S10, Steuerung Saunacontrol To. Holzart innen und außen: große Zirbe Paneele.

Größenbeispiel:

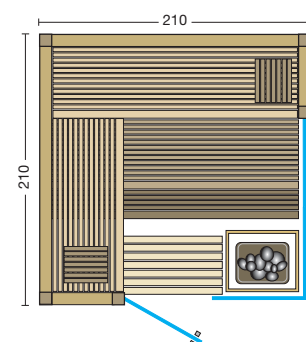



Montagevideo:



**Abbildung Classico mit Sonderausstattung:**  
Eckestieg mit Tür ohne Schwelle,  
großes Glaselement, LED-Beleuchtung,  
Verdampferofen Hotline S4, Steuerung  
Saunacontrol Co.





## CLASSICO FICHTE

Art. Nr.: 391006

**MASS  
ANFERTIGUNG**

*Form und Verarbeitung – genießen und wohlfühlen. Bei der Saunakabine Classico werden die Vorteile einer Vollholz- mit denen einer Elementsauna vereint. Die flächenbündige Verarbeitung verleiht der Kabine das moderne und geradlinige Design.*

- massive Wände aus nordischer Fichte
- 44 mm oder 58 mm massive Blockbohlen in Wand und Decke
- vorgefertigte Elemente in flächenbündiger Kassettenbauweise
- Eck- und Verbindungspfeile verleimt
- Inneneinrichtung **Norma**
- weitere Inneneinrichtungen und Details siehe Prospekt Seite 46-49
- Glastür aus Sicherheitsglas 8 mm, klar
- Türgriff außen aus Edelstahl, innen aus Buche
- LED-Saunaleuchte Moris
- Silikonkabel für Lampe und finnischen Saunaofen
- **Maßanfertigungen auf den cm genau, alle Größen möglich.**

Größenbeispiele:

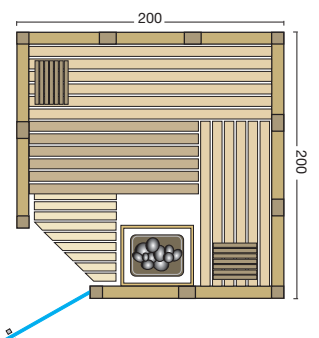
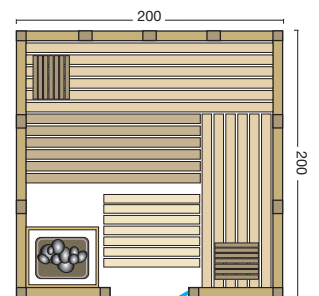



## CLASSICO TANNE

Art. Nr.: 391074

MASS  
ANFERTIGUNG



*Der Klassiker in neuem Kleid! Hochwertige Weißtanne aus Österreich verleiht dem Äußeren dieser Saunakabine einen frischen optischen Auftritt: klar und zeitgemäß in der Formensprache, astarm und garantiert frei von Harzaustritten. Die hohe Wärmespeicherkapazität der Massivholzsaua gewährleistet ein mildes und besonders erholsames Saunaklima.*

- massive Wände aus Tanne
- 44 mm massive Blockbohlen in Wand und Decke
- vorgefertigte Elemente in flächenbündiger Kassettenbauweise
- Eck- und Verbindungsposten verleimt
- Inneneinrichtung **Norma**
- weitere Inneneinrichtungen und Details siehe Prospekt Seite 46-49
- Glastür aus Sicherheitsglas 8 mm, klar
- Türgriff außen aus Edelstahl, innen aus Buche
- LED-Saunaleuchte Moris
- Silikonkabel für Lampe und finnischen Saunaofen
- **Maßanfertigungen auf den cm genau, alle Größen möglich.**

Montagevideo:





**Abbildung Classico Tanne**  
**mit Sonderausstattung:** Eckeinstieg  
mit Tür ohne Schwelle, großes  
Glaselement, Inneneinrichtung  
Linea, VITAlight-IPX4-Strahler mit  
Rückenpolster, LED-Beleuchtung,  
Verdampferofen Hotline S8,  
Steuerung Saunacontrol T4.

Größenbeispiele:

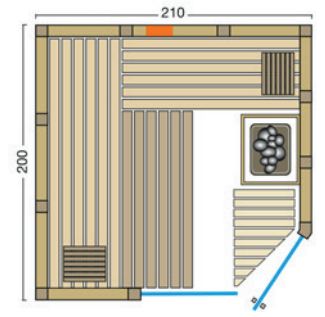



**Abbildung Opal**  
**mit Sonderausstattung:**  
 Inneneinrichtung Linea,  
 VITAllight-IPX4-Strahler  
 mit Regler und Rücken-  
 polster, Verdampferofen  
 Hotline S10 mit Sole-  
 Therme-Pur, Steuerung  
 Saunacontrol T4. Holzart:  
 Eiche astig Paneele

# OPAL

**MASS  
 ANFERTIGUNG**

*Eine Sauna mit großer Glasfront für gehobene Ansprüche. Wer das Besondere sucht, wird in unserem Modell Opal die Erfüllung finden. Gefertigt aus hochwertigen Softline-Profilhölzern, großflächigen Sauna-Paneelen oder massiven Blockbohlen, wird diese Sauna der Blickfang in Ihrer vier Wänden sein.*

**Art. Nr.:**

**391043 – FICHTE Softline-Profile**      **391044 – ESPE Softline-Profile**

**391101 – AHORN Paneele**                      **391103 – HEMLOCK Paneele**

**391102 – ZIRBE Paneele**                      **391104 – EICHE astig Paneele**

- 75 mm starke vorgefertigte Elemente
- 50 mm Isolierung mit Dampfsperre
- **15 mm Softline-Profile vertikal verarbeitet und verdeckt befestigt**  
 Holzarten für innen und außen: nordische Fichte, Espe (siehe Holzarten Seite 8-9)  
 oder
- **große Paneele aus edlem Furnierholz, vertikal verarbeitet**  
 Holzarten: Ahorn, Hemlock, Alpen-Zirbe, Eiche astig (siehe Holzarten Seite 8-9)
- Inneneinrichtung **Norma**
- *weitere Inneneinrichtungen und Details siehe Prospekt Seite 46-49*
- integrierter Lüftungskanal mit Kaminwirkung
- Glastür ohne Schwelle aus 8 mm Sicherheitsglas, klar, beidseitig verwendbar
- 2 wandhohe Glaselemente aus 8 mm Sicherheitsglas mit Aluschiene, klar
- Türgriff außen aus Edelstahl, innen aus Buche
- LED-Saunaleuchte Moris
- Silikonkabel für Lampe und finnischen Saunaofen
- **Maßanfertigungen: Größentabelle und Optionen siehe Preisliste.**

Größenbeispiele:

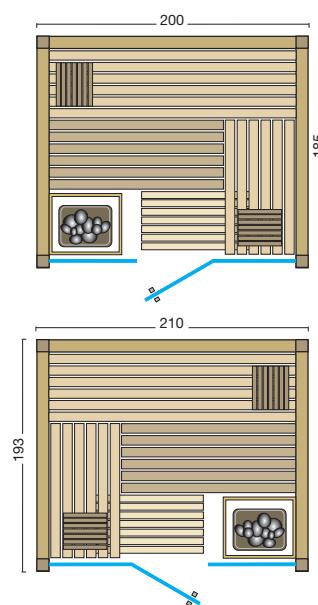

## 391045 – OPAL MASSIV

- massive Wände aus nordischer Fichte
- 44 mm Blockbohlen in Wand und Decke



**Abbildung Opal Massiv**  
**mit Sonderausstattung:**  
 Inneneinrichtung Fino, 2  
 VITAllight-IPX4-Strahler mit  
 Easy Control-Steuerungen, Ver-  
 dampferofen Hotline S8 und  
 Steuerung Saunacontrol Xo in  
 der Sauna montiert. Holzart:  
 Massive Blockbohlen aus Fichte

**Abbildung Opal mit**  
**Sonderausstattung:**  
 Inneneinrichtung Fino  
 mit Bankstützfuß Metall,  
 VITAllight-IPX4-Strahler  
 mit Regler und Rücken-  
 polster, Verdampferofen  
 Hotline S8, Steuerung  
 Saunacontrol C4.  
 Holzart: Espe Softline-  
 Profile





**Abbildung Optima mit Zirbe Softline-Profilen:**  
Größe: 203 x 142 x 202 cm, gerade Bauweise, Türanschlag links

# OPTIMA mit Sole-Therme

**ALL IN ONE**

**MASS ANFERTIGUNG**

Art. Nr.:

- |                                    |                                  |
|------------------------------------|----------------------------------|
| 391060 – FICHTE Softline-Profilen  | 391061 – ESPE Softline-Profilen  |
| 391062 – HEMLOCK Softline-Profilen | 391063 – ZIRBE Softline-Profilen |
| 391105 – AHORN Paneelen            | 391107 – HEMLOCK Paneelen        |
| 391106 – ZIRBE Paneelen            | 391108 – EICHE astig Paneelen    |

**All in one** - zwei eingebaute VITAllight-Infrarotstrahler, in Verbindung mit einem Verdampferofen und Sole-Therme, machen diese Sauna-Infrarot-Kombination zu einem kleinen Gesundheitszentrum. Der Sole-Therme Aufsatz erzeugt besten Soledampf und ist eine Wohltat für Haut und Atemwege. Gefertigt wird die Sauna aus Softline-Profilbrettern oder großflächigen Paneelen aus edlem Furnierholz.

### Technik:

- 2 x 500 W VITAllight-IPX4-Infrarotstrahler, Rückenpolster und Drehregler
- Saunasteuerung Saunacontrol C4
- Verdampferofen Hotline S4
- Sole Therme Pur
- LED Farblicht Sion 3 mit Fernbedienung

### Sauna:

- 75 mm starke vorgefertigte Elemente
- 50 mm Isolierung mit Dampfsperre



- **15 mm Softline-Profilen vertikal verarbeitet und verdeckt befestigt**  
Holzarten: nordische Fichte, Espe, Hemlock, Alpen-Zirbe oder
- **große Paneelen aus edlem Furnierholz, vertikal verarbeitet**  
Holzarten: Ahorn, Hemlock, Alpen-Zirbe, Eiche astig

- Inneneinrichtung **Norma**
- weitere Details zur Inneneinrichtung siehe Prospekt Seite 46-49
- integrierter Lüftungskanal mit Kaminwirkung
- gerade Bauweise oder Eckeinstieg möglich
- Glastür ohne Schwelle aus 8 mm Sicherheitsglas, klar
- wandhohes Glaselement aus 8 mm Sicherheitsglas mit Aluschiene, klar
- Türgriff außen aus Edelstahl, innen aus Buche
- Silikonkabel für Lampe und Verdampferofen
- Optima Ecke, Maße (B x T x H): 168 (176, 185, 193, 202) x 142 (151) x 202 cm
- Optima gerade, Maße (B x T x H): 194 (203) x 142 (151) x 202 cm

- **Maßanfertigungen: Größentabelle und Optionen siehe Preisliste**

### Option:

- 5 Flächenheizelemente in Anthrazit mit Saunasteuerung Saunacontrol C3 (statt C4) (Flächenheizelemente in Rot auf Anfrage)

Größenbeispiele:

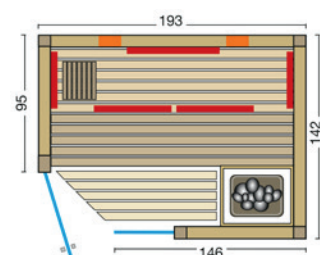
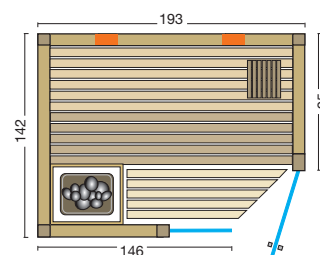
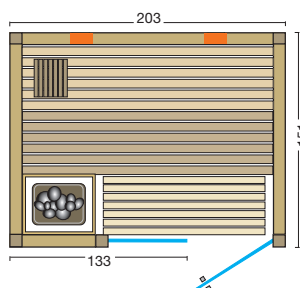
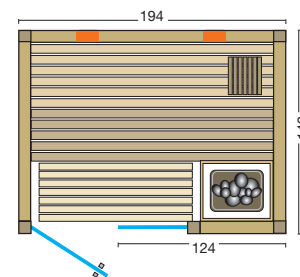

**Abbildung Optima mit Hemlock Paneelen:**  
Größe: 202 x 151 x 202 cm, Eckeinstieg rechts





#### Abbildung Safir mit Sonderausstattung:

Größe: 213 x 196 x 203 cm, massiver Holzrahmen in Espe mit fixem Glaselement, Eckeinstieg, Tür ohne Schwelle, Grundrahmen schwarz lackiert, 1 VITALlight-IPX4-Infrarotstrahler mit Rückenpolster, Verdampferofen Hotline S4 mit Sole-Therme-Pur, Steuerung Saunacontrol C4, Holzart innen und außen: Espe Profilbretter

Größenbeispiele:

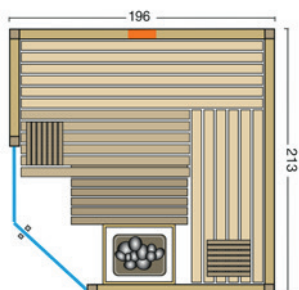

#### Abbildung Safir mit Sonderausstattung:

Größe: 153 x 127 x 203 cm, massiver Holzrahmen in Fichte mit fixem Glaselement, Tür ohne Schwelle, großes Fenster, Inneneinrichtung Norma, Saunaofen Hotline V1, Steuerung Saunacontrol A, Holzart innen und außen: Fichte Profilbretter

Größenbeispiele:

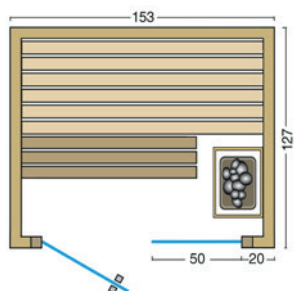

## SAFIR

Art. Nr.: 391003

MASS  
ANFERTIGUNG

Bei der Sauna Safir können Sie zwischen Fichten- und Espenholz entscheiden. Die Größe wird, einem fixen Raster entsprechend, so für Sie gefertigt, wie es am besten zu Ihren Bedürfnissen passt. Gerade Vorderfront oder Eckeinstieg, Sie haben die Wahl. Ein optional eingebautes Fenster bringt Leichtigkeit in das klassische Saunabild.

- 75 mm starke vorgefertigte Elemente
- 50 mm Isolierung mit Dampfsperre
- 15 mm Softline-Profile rundum verdeckt befestigt
- Holzarten für innen und außen: nordische Fichte, Espe
- integrierter Lüftungskanal mit Kaminwirkung

- Inneneinrichtung **Norma**
- weitere Inneneinrichtungen und Details siehe Prospekt Seite 46-49

- Glastür aus Sicherheitsglas 8 mm, klar
- Türgriff außen aus Edelstahl, innen aus Buche
- Eckblendschirm Design mit Wandleuchte Norma
- Silikonkabel für Lampe und finnischen Saunaofen

- **Maßanfertigungen: Größentabelle und Optionen siehe Preisliste.**





## SAFIR COMPLETE

Art. Nr.: 391093 – Safir Complete Fichte

**5** year  
Infrared  
warranty

*Diese Multifunktionssauna in Eckausführung und großem Glaselement wird serienmäßig in nordischer Fichte mit einem VITAllight-Infrarotstrahler und Rückenpolster geliefert. Die Inneneinrichtung wird zusätzlich mit farbigen Akzenten aus hochwertiger Thermo Espe gefertigt.*

### Technik:

- 500 W VITAllight-IPX4-Infrarotstrahler mit Rückenpolster
- Easy Control Steuerung, stufenlos regelbar

### Sauna:

- 75 mm starke vorgefertigte Elemente mit 50 mm Isolierung und Dampfsperre
- 15 mm Softline-Profile, innen und außen in **nordischer Fichte**
- Inneneinrichtung **Norma** mit **Akzenten aus Thermo Espe**
- *weitere Details zur Inneneinrichtung siehe Prospekt Seite 46-49*
- Glastür aus Sicherheitsglas 8 mm, klar, ohne Schwelle
- Glaselement 8 mm, klar
- Türgriff außen aus Edelstahl, innen aus Buche
- Eckblendschirm Design mit Wandleuchte Norma
- **Silikonkabel für Saunaofen bzw. Verdampferofen nicht inkludiert**

**Standardgröße:** B x T x H / 214 x 214 x 203 cm  
**Sondergrößen sind nicht möglich!**

Standardgröße:

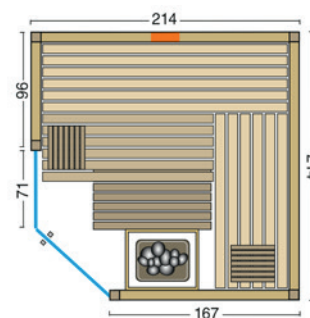

Option: Set bestehend aus  
Saunaofen Hotline S7 und  
Saunacontrol Ao



# PANORAMA

Art. Nr.: 391071 – Panorama 180 Fichte  
 Art. Nr.: 391070 – Panorama 210 Fichte

*Diese Sauna mit Glasfront wird in Elementbauweise aus nordischer Fichte gefertigt.*

- 75 mm starke vorgefertigte Elemente mit 50 mm Isolierung und Dampfsperre
- 15 mm Softline-Profile, innen und außen in **nordischer Fichte**
- hochwertige Inneneinrichtung **Fino**
- weitere Details zur Inneneinrichtung siehe Prospekt Seite 46-49
- Ganzglasfront 8 mm Sicherheitsglas, klar, beidseitig verwendbar
- Türgriff außen aus Edelstahl, innen aus Buche
- Eckblendschirm Design mit Wandleuchte Norma
- **Silikonkabel für Saunaofen bzw. Verdampferofen nicht inkludiert**

**Standardgrößen:** B x T x H

210 x 180 x 203 cm

210 x 210 x 203 cm

**Sondergrößen sind nicht möglich!**



Option: Set bestehend aus  
 Saunaofen Hotline V4 und  
 Saunasteuerung Saunacontrol A

Standardgrößen:





Abbildung: Panorama Complete Espe mit Sonderausstattung: Verdampferofen mit Reling

**5** year  
Infrared  
warranty

Standardgröße:

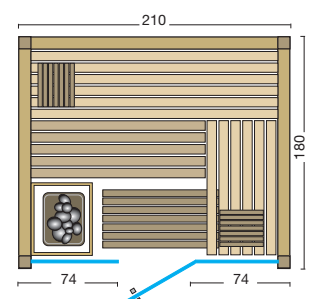
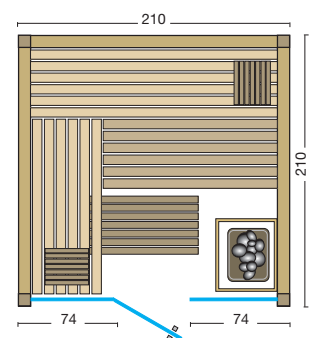
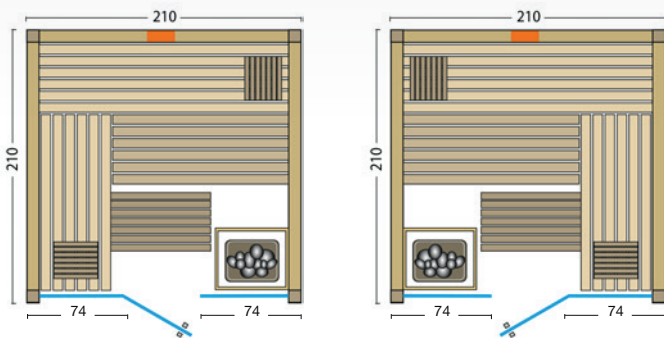

## PANORAMA COMPLETE ESPE

Art. Nr.: 391072 – Panorama Complete 210 Espe

*Diese Multifunktionssauna mit großzügiger Glasfront wird aus hochwertigem Espenholz gefertigt. Sie ist serienmäßig mit schönen Rückenpolstern und einem VITAllight-Infrarotstrahler, der stufenlos geregelt werden kann, ausgestattet.*

### Technik:

- 500 W VITAllight-IPX4-Infrarotstrahler mit Rückenpolster
- Easy Control Steuerung, stufenlos regelbar

### Sauna:

- 75 mm starke vorgefertigte Elemente mit 50 mm Isolierung und Dampfsperre
- 15 mm Softline-Profile, innen und außen in **Espe**
- hochwertige Inneneinrichtung **Fino**
- *weitere Details zur Inneneinrichtung siehe Prospekt Seite 46-49*
- Ganzglasfront 8 mm Sicherheitsglas, klar, beidseitig verwendbar
- Türgriff außen aus Edelstahl, innen aus Buche
- Eckblendschirm Design mit Wandleuchte Norma
- **Silikonkabel für Saunaofen bzw. Verdampferofen nicht inkludiert**

Standardgröße: B x T x H / 210 x 210 x 203 cm  
Sondergrößen sind nicht möglich!





**5** year  
Infrared  
warranty

## PANORAMA COMPLETE FICHTE

Art. Nr.: 391047 - Panorama Complete 160 Fichte

Art. Nr.: 391048 - Panorama Complete 210 Fichte

*Diese Kombi-Sauna mit großer Glasfront wird in der Holzart nordische Fichte gefertigt. Beide Größen sind serienmäßig bereits mit einem VITAllight-Infrarotstrahler und Rückenpolster ausgestattet.*

### Technik:

- 500 W VITAllight-IPX4-Infrarotstrahler mit Rückenpolster
- Easy Control Steuerung, stufenlos regelbar

### Sauna:

- 75 mm starke vorgefertigte Elemente mit 50 mm Isolierung und Dampfsperre
- 15 mm Softline-Profile, innen und außen in **nordischer Fichte**
- hochwertige Inneneinrichtung **Fino**
- *weitere Details zur Inneneinrichtung siehe Prospekt Seite 46-49*
- Ganzglasfront 8 mm Sicherheitsglas, klar, beidseitig verwendbar
- Türgriff außen aus Edelstahl, innen aus Buche
- Eckblendschirm Design mit Wandleuchte Norma
- **Silikonkabel für Saunaofen bzw. Verdampferofen nicht inkludiert**

**Standardgröße:** B x T x H / 210 x 160 x 203 cm / 210 x 210 x 203 cm

**Sondergrößen sind nicht möglich!**

Standardgrößen:

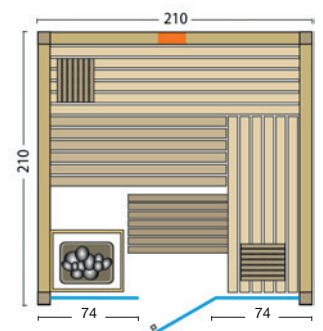
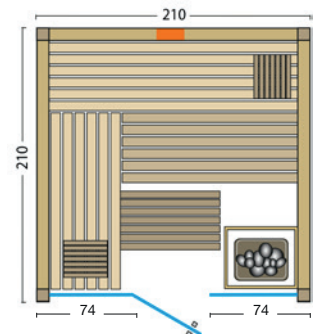
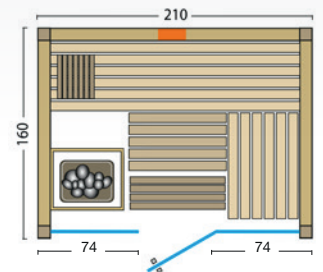
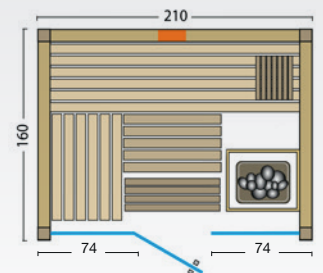



**5** year  
Infrared  
warranty

## SOLIDO COMPLETE 209 ECKE

Art. Nr.: 391092 - R  
391092 - L

Standardgröße:  
Art. Nr.: 391092 - R

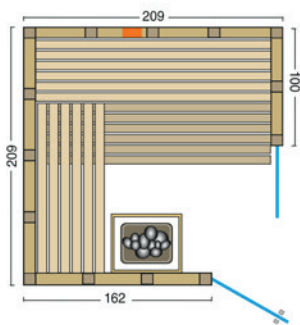

Art. Nr.: 391092 - L

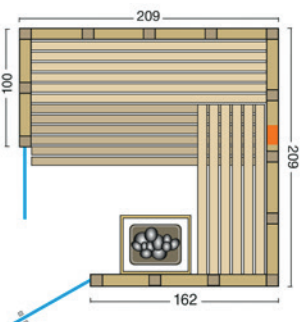

Blockbohlen aus nordischer Fichte prägen den Charakter dieser Massivholzkabine, die bereits serienmäßig mit einem VITAllight-Infrarotstrahler und Rückenpolster ausgestattet ist. Mit der Easy Control-Steuerung kann die Strahlungsintensität stufenlos geregelt werden und so gezielt auf den Bereich der Wirbelsäule einwirken.

### Technik:

- 500 W VITAllight-IPX4-Infrarotstrahler mit Rückenpolster
- Easy Control Steuerung, stufenlos regelbar

### Sauna:

- 40 mm massive Blockbohlen aus **nordischer Fichte** in Wand und Decke
- vorgefertigte Elemente in flächenbündiger Kassettenbauweise
- Eck- und Verbindungspfosten verleimt
- Inneneinrichtung **Norma**
- weitere Details zur Inneneinrichtung siehe Prospekt Seite 46-49

- Ganzglastür aus Sicherheitsglas 8 mm, klar, ohne Schwelle
- Glaselement 8 mm, klar
- 2 Varianten, rechts und links
- Türgriff außen aus Edelstahl, innen aus Buche
- Eckblendschirm Design mit Wandleuchte Norma

- Silikonkabel für Saunaofen bzw. Verdampferofen nicht inkludiert

Standardgröße: B x T x H / 209 x 209 x 200 cm

Sondergrößen sind nicht möglich!



Standardgrößen:

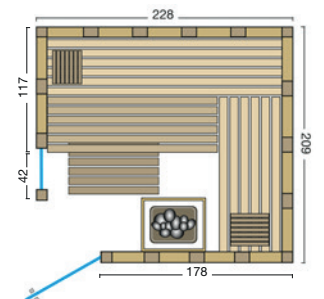
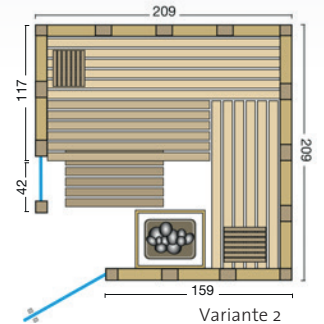
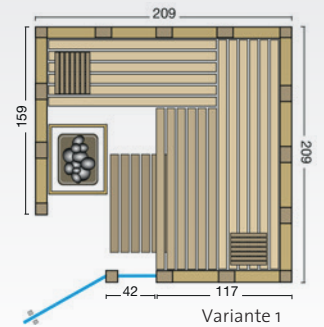
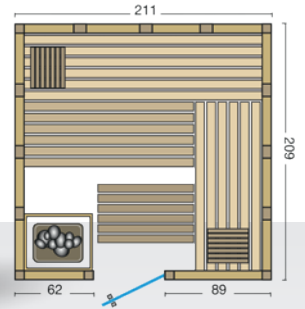
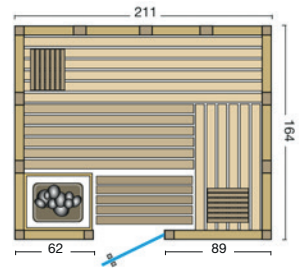

## URBAN

Die massive Blockbohlensauna Urban in flächenbündiger Bauweise wird aus nordischer Fichte gefertigt. Die Varianten mit Eckeneinstieg werden serienmäßig mit einem großen Glasfenster geliefert.

- 40 mm massive Blockbohlen aus **nordischer Fichte** in Wand und Decke
- Inneneinrichtung **Norma**
- weitere Details zur Inneneinrichtung siehe Prospekt Seite 46-49
- Ganzglastür aus Sicherheitsglas 8 mm, klar, ohne Schwelle
- Glaselement 8 mm, klar (bei Eckversion)
- Silikonkabel für Saunaofen bzw. Verdampferofen nicht inkludiert

### Standardgrößen:

Art. Nr.:	Typ	B x T x H
391036	Urban 164 gerade	211 x 164 x 200 cm
391037	Urban 209 gerade	211 x 209 x 200 cm
391033	Urban 209 Ecke	209 x 209 x 200 cm
391038	Urban 228 Ecke	228 x 209 x 200 cm

Sondergrößen sind nicht möglich!

### OPTION:

Der Holzrahmen (Art.Nr. A8043) ist geeignet für die aufgesetzte Montage eines VITAllight-Infrarotstrahlers. Ein komplizierter Ausschnitt in der Rückwand ist nicht notwendig. Zusätzlich können noch Rückenpolster montiert werden (siehe Seite 99).

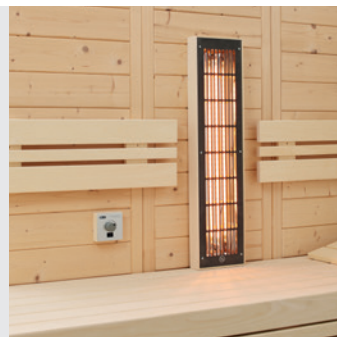

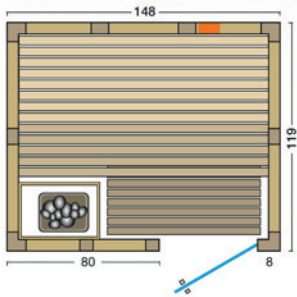

**5** year  
Infrared  
warranty



## VITALIS 148 COMPLETE

Art. Nr.: 391087

*Diese kompakte Infrarot-Sauna-Kombination wird bereits in der Basisversion mit einem VITAllight-Infrarotstrahler mit stufenloser Regelung ausgestattet.*

### Technik:

- 350 W VITAllight-IPX4-Infrarotstrahler mit Rückenpolster
- Easy Control Steuerung, stufenlos regelbar

### Sauna:

- 40 mm massive Blockbohlen aus **nordischer Fichte** in Wand und Decke
- vorgefertigte Elemente in flächenbündiger Kassettenbauweise
- Eck- und Verbindungspfosten verleimt
- Inneneinrichtung aus Espe, Linde oder Abachi
- *weitere Details zur Inneneinrichtung siehe Prospekt Seite 46-49*

- LED Farblicht Sion 1

- Glastür aus Sicherheitsglas 8 mm, klar, ohne Schwelle, beidseitig verwendbar
- Türgriff außen aus Edelstahl, innen aus Buche

- Silikonkabel für Saunaofen bzw. Verdampferofen nicht inkludiert

Standardgröße: B x T x H / 148 x 119 x 200 cm  
Sondergrößen sind nicht möglich!



## VITALIS 148 COMPLETE - SET

Art. Nr.: 391088

*Complete - Set: In dieser Modellserie vereinen wir modernste Sauna- und Infrarottechnik zu einer kleinen Gesundheitsoase. Ein kompakter Verdampferofen (230 V) mit Sole-Therme erzeugt salzhaltigen Wasserdampf und sorgt für ein gesundes Klima wie an der Meeresküste.*

### Technik:

- 350 W VITAllight-IPX4-Infrarotstrahler
- Verdampferofen Hotline Eco 3 kW
- Steuerung Saunacontrol C3 – Vitalis (230 V) mit Drehregler für VITAllight-Strahler
- Salzverdampfer Sole-Therme-Pur
- Silikonkabelset



# VITALIS 184 COMPLETE

Art. Nr.: 391089

Blockbohlen aus nordischer Fichte prägen den Charakter dieser durchdachten Massivholzsaua, die serienmäßig mit einem VITAllight-Infrarotstrahler mit stufenloser Regelung ausgestattet ist.

## Technik:

- 350 W VITAllight-IPX4-Infrarotstrahler mit Rückenpolster
- Easy Control Steuerung, stufenlos regelbar

## Sauna:

Details siehe Vitalis 148 Complete

Standardgröße: B x T x H / 184 x 119 x 200 cm



# VITALIS 184 COMPLETE - SET

Art. Nr.: 391090

Diese Sauna-Komplettlösung ist mit einem leistungsstarken Verdampferofen (400 V), einer multifunktionellen Saunasteuerung und einem VITAllight-Infrarotstrahler ausgestattet. Mit der inkludierten Sole-Therme bringen wir die positiven Effekte von salzhaltiger Luft in Ihr Zuhause.

## Technik:

- 350 W VITAllight-IPX4-Infrarotstrahler
- Verdampferofen Hotline S4 mit 5 kW
- Steuerung Saunacontrol C3 (400 V) mit Drehregler für VITAllight-Strahler
- Salzverdampfer Sole-Therme-Pur
- Silikonkabelset

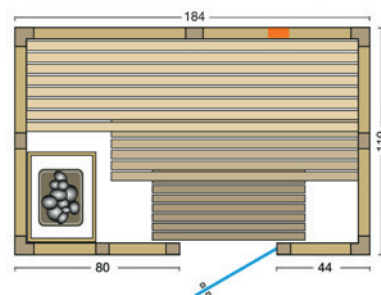

## OPTION: INFRAROT-FLÄCHENHEIZUNG FÜR VITALIS 148/184 COMPLETE - SET

Die Modelle der Serien Vitalis Complete - Set können zusätzlich noch mit Infrarot-Flächenheizungspaneelen ausgestattet werden.

Art. Nr. B3377 – FH Set für Vitalis 148 Complete - Set, Leistung 1130 W

Art. Nr. B3378 – FH Set für Vitalis 184 Complete - Set, Leistung 1280 W

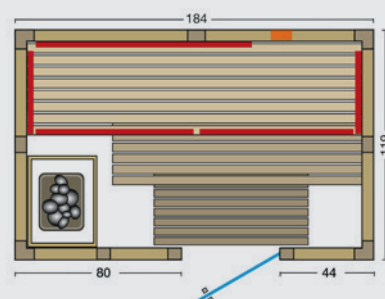
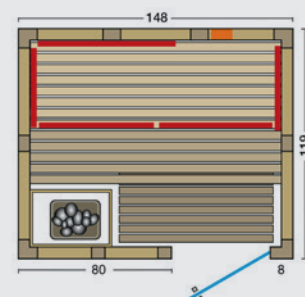

# Referenz- objekte

Sie suchen noch Inspirationen für Ihre individuelle Wellnessanlage?

Egal ob gewerbliche oder private Projekte, wir bieten die perfekte Lösung für Infrarotkabinen und Saunen in Maßanfertigung, genau auf Ihre Bedürfnisse zugeschnitten. In unserem Prospekt „Referenzprojekte“ finden Sie Beispiele, die wir gemeinsam mit unseren Kunden und Fachhändlern umgesetzt haben.

**Werfen Sie einen Blick auf unsere schönsten Projekte und überzeugen Sie sich selbst...**



Diese großzügige Wellnessoase, mit Infrarotkabine und Sauna, wurde bei einem Privatkunden realisiert. Der Bauherr legte besonders Wert auf die Verarbeitung von großen Zirbe Paneelen und eine perfekte Kombination aus Qualität, Design und Innovation.



Aurora Premium mit Sonderausstattung: große Glasfront, Überhöhe 220 cm, zusätzliche Bänke, LED-Rückenlehnenbeleuchtung, Saunaofen Mythos mit Verdampfer, Saunasteuerung EmoStyle. Holzart innen: große Zirbe Paneele, vertikal verarbeitet; außen: Altholz Rahmen bauseits.



Infrarotkabine Diversica mit Sonderausstattung: große Glasfront, Überhöhe 220 cm, zusätzliche Bänke, 3 VITAllight-IPX4 Infrarotstrahler mit Rückenpolster, Flächenheizelemente, Holzart innen: große Zirbe Paneele, vertikal verarbeitet; außen: Altholz Rahmen bauseits.



Prospekt „Referenzprojekte“ unter:  
[www.infraworld.at](http://www.infraworld.at)



# Infrarot-Wellness-Liege

Die Infrarot-Wellnessliege Grenada, mit integriertem Infrarotstrahler, bietet entscheidende Entspannungseffekte mit denen Sie Ihre Lebensqualität steigern können.

Durch die dosierbare Infrarot-ABC-Bestrahlung können Sie gezielt den Rücken bestrahlen. Die geschwungene Form der Liegefläche ermöglicht eine Entlastung der Wirbelsäule und eine Entspannung der Muskulatur. Die leichte Wiegefunktion des Metallgestells bringt den Körper in einen tiefen Entspannungszustand. So können Blockaden abgebaut werden und die Lebensenergie wieder frei fließen.

## GRENADA

Art. Nr.: S2406

Die Wellnessliege Grenada mit integriertem VITAllight-Infrarotstrahler, der den Rücken durch einen großen Ausschnitt bestrahlt, ist mit einer Fernbedienung bequem und stufenlos regelbar.

- Gestell: 10 mm pulverbeschichtetes Stahlblech
- Liegefläche: Schale aus Formholz mit hochelastischem Schaumstoff
- Armlehnen: höhenverstellbar
- Kopfpolster: individuell verstellbar
- Bezug: Kunstleder - schwarz, wasserabweisend, lichtecht
- Strahler: VITAllight-IPX4-Infrarotstrahler
- Leistung: 500 Watt
- Regelung: EIN/AUS und stufenlose Intensitätsregelung des Strahlers mit Fernbedienung
- Gewicht: 82 kg
- Maße (L x B x H): 175 x 58 x 105 cm

Maximales Benutzergewicht: 120 kg

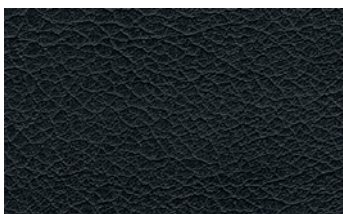
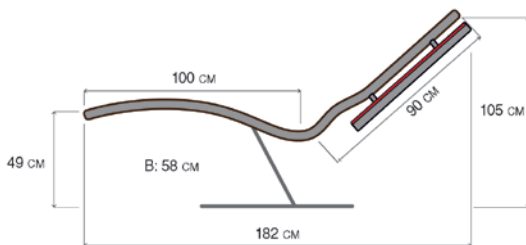

Farbe: Schwarz

## KUNSTLEDER

Kunstleder besitzt eine Vielzahl von Vorteilen. Es ist wasserabweisend, lichtecht, attraktiv, unempfindlich gegen Verschmutzung und lässt sich leicht reinigen. Darüber hinaus ist es äußerst langlebig und robust. Infraworld verwendet nur hochwertige Materialien und hat sich bei der Auswahl der Lieferanten an den hohen Qualitätskriterien der deutschen Autoindustrie und Medizintechnik orientiert.





# Zubehör

## **GESUNDHEIT UND WOHLBEFINDEN MIT ALLEM, WAS DAZUGEHÖRT.**

Als Komplettanbieter mit einem breiten Zubehörprogramm macht es Ihnen Infraworld leicht, Ihre Sauna- bzw. Infrarotkabine ganz nach individuellen Wünschen zu konfigurieren.

Das Spektrum reicht von kleinen Accessoires wie Aufgusseimern, Schöpfkellen, Sanduhren und Saunaölen bis zu unterschiedlichen LED-Farblichtern, Infrarotstrahlern und Flächenheizungen, Steuerungen für Sauna und Infrarot sowie diversen Saunaöfen. Alles in mehrfach geprüfter, erstklassiger Qualität.

Lassen Sie sich von der Produktvielfalt inspirieren und wählen Sie genau jene Zusatzausstattung, die Ihnen die kostbare Zeit in Ihrer Kabine so entspannend und erholsam wie möglich macht.



## KORROSION DURCH SALZ?

Tests haben ergeben, dass durch die einzigartige Methode der Salzverdampfung Metallteile in der Sauna nicht korrodieren.

**PATENTIERT**

## PATENT

Beide Systeme sind patentrechtlich geschützt.

# SOLE-THERME-PUR:

## Der Salzverdampfer für den Verdampferofen

Bei diesem System wird der Edelstahlauflauf auf die Verdampfertasche aufgesetzt. Durch das Verdampfersystem des Saunaofens entsteht Dampf, der durch ein Edelstahlrohr in den Verdampfertopf aus Keramik steigt. Die darin befindlichen großen Salzsteine werden kontinuierlich mit dem Dampf ausgespült. Dadurch wird die Luft in der Sauna mit Salz, Mineralien und wichtigen Spurenelementen angereichert. Der intensive Salzgehalt in der Luft entspricht dem an der Meeresküste und ist eine Wohltat für Ihre Haut und Atemwege.

## Sole-Therme-Pur – Der Salzverdampfer

### Der Aufsatz für Ihren Verdampferofen

Für folgende Verdampferöfen sind die Aufsätze lieferbar:

- Hotline Eco/Sg
- EOS Bi-O Filius
- EOS Bi-O Thermat
- EOS Bi-O Max
- Klafs Majus
- Hotline S4/S5
- Hotline S7/S8
- Hotline S10
- Herkules S25 Vapor

- Art. Nr.: B6655-1 (Verdampfertopf rot)
- Art. Nr.: B6655-2 (Verdampfertopf beige)
- Art. Nr.: B6631-1 (rot), Art. Nr.: B6631-2 (beige)
- Art. Nr.: B6653-1 (rot), Art. Nr.: B6653-2 (beige)
- Art. Nr.: B6658-1 (rot), Art. Nr.: B6658-2 (beige)
- Art. Nr.: B6662-1 (rot), Art. Nr.: B6662-2 (beige)
- Art. Nr.: B6696-1 (rot), Art. Nr.: B6696-2 (beige)
- Art. Nr.: B6657-1 (rot), Art. Nr.: B6657-2 (beige)
- Art. Nr.: B6697-1 (rot), Art. Nr.: B6697-2 (beige)
- Art. Nr.: B6682-1 (rot), Art. Nr.: B6682-2 (beige)

**Bestehend aus:**

Edelstahlaufsatz, Verdampfertopf, 2 kg Salzsteine

**Größe:**

Edelstahlaufsatz: Ø 200 mm, H: 110 mm

Verdampfertopf: Ø 200 mm, H: 100 mm



### AquaTherm Art. Nr.: B6649

Zusatzverdampfer für Infrarot Wärmekabine, mit eingebauter Steuerung. Befüllung und Dampfaustritt über abnehmbare Abdeckung. Wassermangel-Überwachung inkl. Trockenschutz und Wassermangelsummer. Ca. 2l Wasservorrats-tank aus Edelstahl. Anschlusskabel inklusive.

**Leistung:** 750 W - 230 V N AC 50 Hz.

**Größe (HBT):** 570 x 230 x 110 mm



### AquaTherm – Set Art. Nr.: B6675-1

Verdampfer AquaTherm mit Sole-Therme Pur Salzverdampfer (Art.Nr. B6655-1). Verdampfertopf in rot, 2 kg Salzsteine, Holzleisten für Eckmontage. (Leisten für gerade Wandmontage siehe Preisliste).

**Nachträglicher Einbau:** Bei einem nachträglichen Einbau, in eine bestehende Infrarotkabine, sollten die Möglichkeiten mit Ihrem Fachhändler besprochen werden.



### AquaTherm – OS Set

Art. Nr.: B6688

Details siehe AquaTherm – Set (Art. Nr. B6675-1) jedoch ohne eingebaute Steuerung.

**Nur in Verbindung mit Steuerung Trio-control (Art. Nr. B6713-Set) verwendbar.**

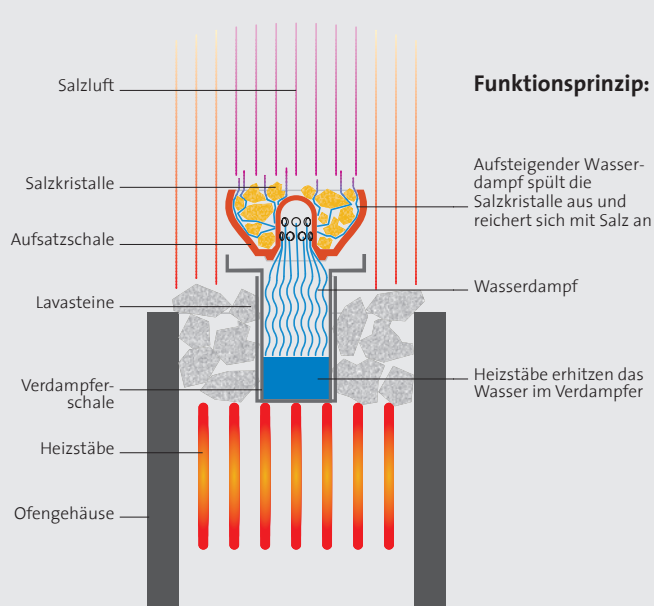

# SOLE-AQUA-PREMIUM: Salzverdampfer-Nachrüstset für jeden Saunaofen

Ein herausnehmbarer Edelstahlzylinder wird zwischen die Saunasteine eingesetzt und mit ca. 1 Liter Wasser befüllt. Durch das Erwärmen des Saunaofens verdampft das Wasser. Der dabei entstehende Wasserdampf steigt durch Öffnungen in den mit Salzsteinen gefüllten Verdampfertopf. So reichert sich dieser beim Ausspülen der Salzsteine mit Salz an und verteilt sich gleichmäßig in der Sauna. Der Verdampfertopf besteht aus Keramik und wird in den Farben rot oder beige angeboten.



## Sole-Aqua-Premium

Salzverdampfer-Nachrüstset mit herausnehmbarem Wassertank für jeden Saunaofen

Art. Nr.: B6622-1 – Verdampfertopf rot  
Art. Nr.: B6622-2 – Verdampfertopf beige

Bestehend aus: Edelstahlinsert mit großer Wasserauffangschale, Lochblechzylinder, Verdampfertopf, 2 kg Salzsteine

Größe: Einsatz aus Edelstahl: Ø 100 mm, H: 150 mm  
Edelstahlzylinder: Ø 100 mm, Ø 200 mm, H: 200 mm  
Verdampfertopf: Ø 200 mm, H: 100 mm



## Verdampfertöpfe

Art. Nr.: 700050 Verdampfertopf rot  
Art. Nr.: 700051 Verdampfertopf beige

Verdampfertopf hergestellt aus hochgebranntem, unbehandeltem Ton

Größe: Ø 200 mm, H: 100 mm

## Salzsteine Art. Nr.: B6670

Wir verwenden nur reine Natursalzsteine in Speisesalzqualität. Diese orange bis weißen Salzsteine, mit einer Größe von 4 - 6 cm, eignen sich ideal für die Sole-Therme. Durch das Ausspülen der Salzsteine mit Wasserdampf wird dieser mit den im Salz enthaltenen Mineralien und Spurenelementen angereichert und kann von unserem Körper über die Haut und Atemwege aufgenommen werden.

Menge: 1 kg

## Salzpeeling Art. Nr.: S2250 250 g Art. Nr.: S2283 1000 g

Feingemahlendes, rosa Steinsalz, ohne Zusätze. Das Peeling gibt der Haut wertvolle, natürliche Spurenelemente zurück. Verkrustete Hautzellen der Oberhaut werden durch ein sanftes Peeling schnell und effektiv entfernt. Dadurch wird die Haut porontief rein und fühlt sich seidig zart und glatter an. Geeignet für alle Hauttypen; Speisesalzqualität.



## Duftkissen

Art.Nr.: S2275 8 Bergkräuter

Art.Nr.: S2275-1 Lavendel

Art.Nr.: S2275-2 Eukalyptus

Art.Nr.: S2275-3 Kamille

Art.Nr.: S2275-4 Thymian

Art.Nr.: S2275-5 Zirbenspäne

Aromatisch duftende Kissen können besonders wohltuend auf Körper und Geist wirken. Aufgrund unserer hohen Qualitätsansprüche verwenden wir nur österreichische Kräuter aus kontrolliert, biologischem Anbau. Einfach Duftkissen auf den Verdampfer geben – so entsteht ein natürlicher, wohlriechender Duft, der das angenehme Klima in der Sauna oder Infrarotkabine nochmals verstärkt. Durch den Wasserdampf werden die Inhaltsstoffe der Kräuter und der Zirbenspäne freigesetzt und können so ihre gesundheitsfördernden Wirkungen entfalten. Sanft, entspannend, wohltuend. Das Duftkissen kurz durchkneten so riecht es jahrelang kräuterfrisch.

Füllmenge: 20 g



## Saunaöle

Art. Nr.: S2263-1 Edeltannennadel

Art. Nr.: S2263-2 Wacholder-Zitrone

Art. Nr.: S2263-3 Zitrone-Orange

Art. Nr.: S2263-4 Eukalyptus

Art. Nr.: S2263-5 Mandarin

Art. Nr.: S2263-6 Zirbe

Verwandeln Sie Ihren Saunaaufguss in ein Dufterlebnis der besonderen Art. Ob belebend - erfrischend oder regenerierend – beruhigend, mit dem entsprechenden Saunaöl wird die gewünschte Wirkung intensiviert.

Gebindegröße: 150 ml

## Düfteset Active

Art. Nr.: W4429

100 % naturreine ätherische Öle. Das fruchtige Zitronenöl, das anregende Latschenkieferöl oder die erfrischende Wirkung des Eukalyptus vermitteln reinste Lebensfreude.

Gebindegröße: 3 x 20 ml



## Düfteset Relax

Art. Nr.: W4430

100 % naturreine ätherische Öle. Die entspannende Kraft des wilden Lavendels, die beruhigenden Eigenschaften der Lorbeerblätter und die harmonisierende Wirkung des reinen Orangenöls sorgen für innere Gelassenheit.

Gebindegröße: 3 x 20 ml



## Düfteset Alpin

Art. Nr.: W4456

100 % naturreine ätherische Öle. Die beruhigende Wirkung der Fichtennadel, der atmwegsfördernde Effekt der Zirbe und die geballte Vielfalt an Wirkstoffen der österreichischen Alpenkräuter sorgen für ein gesteigertes Wohlbefinden.

Gebindegröße: 3 x 20 ml



## Aromatopf

Art. Nr.: W4416

Über einen Strahler oder Saunaaufen aufgehängt, verdampfen Wasser und Duftstoffe schnell und geben dem Raum das gewünschte Aroma.

**Material:** Terracotta, wasserdicht, inkl. Kette (L = 800 mm)

**Größe:** Ø 140 mm



## Aromaschale

Art. Nr.: W4418

Über einem Strahler platziert, verdampfen Wasser und Duftstoffe schnell und geben dem Raum das gewünschte Aroma.

**Material:** Edelstahl

**Maße (BTH):** 112 x 56 x 30 mm







## Saunaset Exklusiv 8-teilig

Art. Nr.: S2284

In diesem neu gestalteten Set finden Sie elegantes Design, hochwertige Qualität und eine erlesene Auswahl ätherischer Düfte.

**Bestehend aus:** Klimamessstation mit Glasrahmen, Sanduhr Eco, Schöpfkelle Edelstahl, **Aufgusseimer 5 l Lärche**, Kunststoffeinsatz, 3 Saunaöle 150 ml: Mandarin, Edeltannennadel und Zitrone-Orange.



## Saunaset Unico 8-teilig

Art. Nr.: S2305

Die hochwertigen Holzarten dieses Saunaset bilden einen interessanten Hell-Dunkel-Kontrast und die natürlichen Saunadüfte aus Österreich verwandeln Ihren Saunaaufguss in ein besonders Dufterlebnis.

**Bestehend aus:** Klimamessstation mit Leisten aus Espe, Sanduhr Apart, Schöpfkelle Edelstahl Heavy, **Aufgusseimer 5 l Thermofichte mit Holzringen**, Kunststoffeinsatz, 3 Saunaöle 150 ml: Zirbe, Eukalyptus, Wacholder-Zitrone.



## Saunaset Lima

Art. Nr.: S2340

**Bestehend aus:** Klimamesser 100 mm, Sanduhr; Schöpfkelle, **Aufgusseimer 3 l Fichte**, Kunststoffeinsatz;



## Saunaset Idealo

Art. Nr.: S2341

**Bestehend aus:** Klimamesser 100 mm, Sanduhr; Schöpfkelle, **Aufgusseimer 5 l Fichte**, Kunststoffeinsatz; Saunaöl Edeltannennadel



## Saunaset Edelstahl 4-teilig

Art. Nr.: S2207

**Bestehend aus:** Aufgusseimer 4,5 l Edelstahl mit Holzgriff, Schöpfkelle Edelstahl mit Holzgriff, Klimamesser mit Glasrahmen, Sanduhr.



## Saunaset Edelstahl 2-teilig

Art. Nr.: S2208

**Bestehend aus:** Aufgusseimer 4,5 l Edelstahl mit Holzgriff, Schöpfkelle Edelstahl mit Holzgriff.



### Infrarotset Relax 8-teilig

Art. Nr.: W4415

Das Infrarotset RELAX ermöglicht es, Ihren Aufenthalt in der Infrarotkabine noch bequemer und angenehmer zu gestalten.

**Bestehend aus:** ergonomischer Rückenlehne, Sitzpolster, Peelingsalz, Rückenmassageband, 3 Duftkissen (Kamille, 8 Bergkräuter, Lavendel), Thermometer für Infrarotkabinen.



### Infrarotset Relax 3-teilig

Art. Nr.: W4403

**Bestehend aus:** ergonomischer Rückenlehne, Sitzpolster, Thermometer für Infrarotkabinen.



### Aufgusseimer 3 l Fichte mit Kunststoffeinsatz

Art. Nr.: S2227

Fichte natur, Boden aus Sperrholz, innen mit 3 l Kunststoffeinsatz, 2 verzinkte Bandeisenreifen.



### Aufgusseimer 5 l Fichte mit Kunststoffeinsatz

Art. Nr.: S2226

Fichte natur, Boden aus Sperrholz, innen mit 5 l Kunststoffeinsatz, 2 verzinkte Bandeisenreifen.



### Aufgusseimer 5 l Thermofichte mit Holzring

Art. Nr.: S2306

Die besondere Temperaturbehandlung gibt der Fichte das edle, hellbraune Aussehen. Innen mit 5 l Kunststoffeinsatz, außen geschliffen, mit 2 Weidenringen aus Espe abgebunden.



### Aufgusseimer Edelstahl

Art. Nr.: S2209

Aufgusseimer Edelstahl 4,5 l mit Holzgriff.



### Aufgusseimer Edelstahl

Art. Nr.: S2219

Aufgusseimer Edelstahl 4,5 l mit Holzgriff.

## Bürstenset

Art. Nr.: M5503

Holz; mit Naturborsten und Kordel.



## Schöpfkelle

Art. Nr.: S2241

Pappel natur

Länge: 400 mm



## Schöpfkelle Edelstahl

Art. Nr.: S2210

aus Edelstahl

Länge: 390 mm



## Schöpfkelle Edelstahl Heavy

Art. Nr.: S2309

aus Edelstahl, mit  
massivem Griff aus  
kanadischer Zeder.

Länge: 420 mm



## Sanduhr 15 min.

Art. Nr.: S2246

Laufzeit: 15 min.;  
Glaszylinder mit Sand.

Größe: 290 x 50 x 29 mm



## Sanduhr 30 min.

Art. Nr.: S2248

Laufzeit: 30 min.;  
Glaszylinder mit Sand.

Größe: 290 x 50 x 29 mm



## Sanduhr Eco

Art. Nr.: S2245

aus Buchenholz,  
mit weißem Sand.

Laufzeit: 15 min.

Größe: 285 x 50 x 34 mm



## Sanduhr Apart

Art. Nr.: S2247

aus Espenholz,  
mit rotem Sand.

Laufzeit: 15 min.

Größe: 285 x 69 x 35 mm





### Klimamesser mit Glas-Holzrahmen in Fichte

Art. Nr.: S2217

Metallgehäuse, eingesetzt in satiniertem Sicherheitsglas.

Messgerät: ø 100 mm

Messbereiche:  
Thermometer 20 – 120 °C;  
Hygrometer 0 – 100 % r.F.  
Größe: 175 x 130 mm



### Klimamessstation mit Glas-Holzrahmen in Fichte

Art. Nr.: S2218

Metallgehäuse, eingesetzt in satiniertem Sicherheitsglas.

Messgeräte: ø 100 mm

Messbereiche:  
Thermometer 0 – 120 °C;  
Hygrometer 0 – 100 % r.F.  
Größe: 175 x 245 mm



### Klimamesser mit Glas-Holzrahmen in Zeder

Art. Nr.: S2286

Metallgehäuse, eingesetzt in satiniertem Sicherheitsglas.

Messgerät: ø 100 mm

Messbereiche:  
Thermometer 20 – 120 °C;  
Hygrometer 0 – 100 % r.F.  
Größe: 175 x 130 mm



### Klimamessstation mit Glas-Holzrahmen in Zeder

Art. Nr.: S2287

Metallgehäuse, eingesetzt in satiniertem Sicherheitsglas.

Messgeräte: ø 100 mm

Messbereiche:  
Thermometer 0 – 120 °C;  
Hygrometer 0 – 100 % r.F.  
Größe: 175 x 245 mm



### Klimamesser mit Glas-Holzrahmen in Espe

Art. Nr.: S2344

Metallgehäuse, eingesetzt in satiniertem Sicherheitsglas.

Messgerät: ø 100 mm

Messbereiche:  
Thermometer 20 – 120 °C;  
Hygrometer 0 – 100 % r.F.  
Größe: 175 x 130 mm

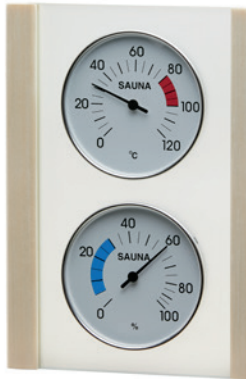

### Klimamessstation mit Glas-Holzrahmen in Espe

Art. Nr.: S2345

Metallgehäuse, eingesetzt in satiniertem Sicherheitsglas.

Messgeräte: ø 100 mm

Messbereiche:  
Thermometer 0 – 120 °C;  
Hygrometer 0 – 100 % r.F.  
Größe: 175 x 245 mm



### Klimamesser mit Glasrahmen

Art. Nr.: S2288

Metallgehäuse, eingesetzt in satiniertem Sicherheitsglas.

Messgerät: ø 100 mm

Messbereiche:  
Thermometer 20 – 120 °C;  
Hygrometer 0 – 100 % r.F.  
Größe: 145 x 130 mm

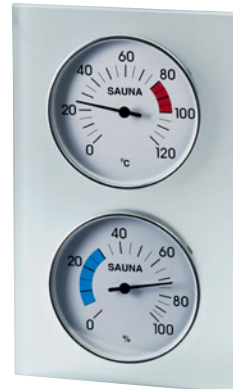

### Klimamessstation mit Glasrahmen

Art. Nr.: S2289

Metallgehäuse, eingesetzt in satiniertem Sicherheitsglas.

Messgeräte: ø 100 mm

Messbereiche:  
Thermometer 0 – 120 °C;  
Hygrometer 0 – 100 % r.F.  
Größe: 145 x 245 mm

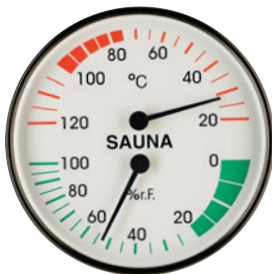

### Klimamesser

Art. Nr.: S2212

Metallgehäuse: ø 100 mm

Messbereiche:  
Thermometer 20 – 120 °C;  
Hygrometer 0 – 100 % r.F.

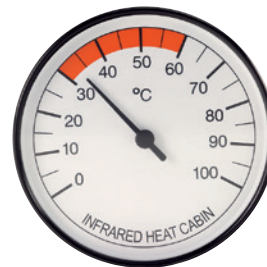

### Thermometer für Infrarotkabinen

Art. Nr.: W4402

Metallgehäuse: ø 100 mm

Messbereich: 0 – 100 °C



### Thermometer

Art. Nr.: S2214

Metallgehäuse: ø 100 mm  
Messbereich: 0 – 120 °C

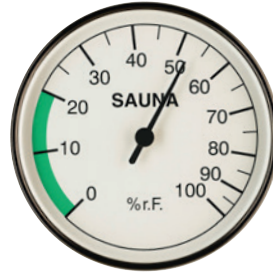

### Hygrometer

Art. Nr.: S2216

Metallgehäuse: ø 100 mm  
Messbereich: 0 – 100 % r.F.

### Kopfstütze Standard

Art. Nr.: B6613

Holzart: Espe  
Größe: 450 x 80 x 300 mm



### Kopfstütze Smart

Art. Nr.: B6617

Eine einfache Formgebung, mit versenkten Latten in die Seitenwangen, zeichnen diese Kopfstütze aus.

Latten Holzart: Espe  
Größe: 420 x 70 x 300 mm



### Kopfstütze Exklusiv

Art. Nr.: B6614

2-fach anwendbar, liegend oder stehend zum Anlehnen.

Holzart: Espe  
Größe: 450 x 90 x 350 mm



### Kopfstütze Quality

Art. Nr.: B6694

Holzart: Espe  
Größe: 450 x 115 x 330 mm



### Kopfstütze Soft

Art. Nr.: B6695

Die ergonomisch angepasste Form dieser Kopfstütze entlastet Ihren Körper im Nacken- und Schulterbereich. Durch eine weiche, komfortable Polsterung wird die Liegequalität zusätzlich verstärkt.

Polsterung: Kunstleder antibakteriell, beige

Holzart: Espe  
Größe: 455 x 115 x 325 mm



### Kopfstütze Forma

Art. Nr.: B6632

Der weiche Polster sorgt für einen erholsamen Liegekomfort in der Sauna. Die Wölbung schafft eine zusätzliche Stütze für Kopf und Nacken. Das antibakterielle Kunstleder ist schweißbeständig und pflegeleicht. Eine aufgenähte Antirutschmatte an der Unterseite verhindert, dass der Kopfpolster verrutscht.

Größe: 480 x 100 x 260 mm  
Farbe: beige



### Nackenrolle halbrund

Art. Nr.: S2314

Das Kissen, mit aufgenähter Antirutschmatte an der Unterseite, kann unter den Nacken oder die Knie gelegt werden und sorgt für die nötige Entspannung in der Sauna. Der Überzug besteht aus antibakteriellem Kunstleder und ist schweiß- und speichelbeständig.

Größe: 450 x 200 x 115 mm  
Farbe: beige



### Ergonomische Rückenlehne

Art. Nr.: W4408

Holzart: Pappel  
Größe: 520 x 400 x 70 mm





# BANKAUFLAGEN FÜR SAUNA- UND INFRAROTKABINEN

Mit diesen komfortablen Auflagen können Sie die Zeit in Ihrer Sauna noch mehr genießen. Der Bezug besteht aus einem antibakteriellen Material, das schweißbeständig, lichtecht, und pflegeleicht ist. Die Auflagen sind je nach Modell klappbar, haben einen Reißverschluss und auf der Unterseite eine Anti-rutschmatte aufgenäht.

## Bankauflage für Sauna

Art. Nr.: S2318

2-fach klappbar

Größe (LBH): 1950 x 550 x 40 mm

Farbe: beige



## Bankauflage auf Maß

Art. Nr.: S2318-Sonder

Wir fertigen für Sie Bankauflagen in rechteckiger Form mit einer Stärke von 40 mm. Bitte klären Sie die Möglichkeiten mit unserem Verkaufsteam.

Farbe: beige

## Bankauflage für Infrarotkabine

Art. Nr.: Größe LBH:

geeignet für Infrarotkabine (Art. Nr.)

S2323 970 x 460 x 30 mm



390323, 390325, 390310

S2315 1170 x 460 x 30 mm



390322, 390327

S2321 1170 x 460 x 30 mm



390154, 390324, 390321, 390326, 390311, 390150, 390148

S2316 1230 x 460 x 30 mm



390109, 390103, 390116, 390115

S2317 1230 x 460 x 30 mm



390175, 390126, 390176

S2322 1810 x 540 x 30 mm



390164, 390165, 390166, 390167



Die klappbare Bankauflage besteht aus einem strapazierfähigen Material, dass sich im Medizinbereich vielfach bewährt hat. Der antibakterielle Bezug ist schweißbeständig und pflegeleicht. Zusätzlich wurde die Polsterauflage mit einem praktischen Reißverschluss und einer Antirutschmatte an der Unterseite versehen.

Farbe: beige

## Sitzauflage

Art. Nr.: S2278

Diese Auflage ermöglicht einen komfortablen Sitz in der Kabine und wird aus hochwertigem, antibakteriellem Kunstleder hergestellt.

Größe (LBH): 450 x 450 x 30 mm

Farbe: beige



## Lüftungsschieber

Art. Nr.: B3605

Holzart: Fichte

Größe: 420 x 180 mm



## Entlüftungsscheibe

Art. Nr.: B3427

Holz-scheibe mit Belüftungs-löcher und einer dahinter-liegenden Metallplatte. Durch Drehen des Metall-knopfes lässt sich die Luft-menge regulieren.

Holzart: Espe

Größe: Ø 120 mm



## Saunahocker

Art. Nr.: B3413

Saunahocker in hochwertiger Ausführung, Sitzfläche in Espe, Standfüße in Fichte

Größe (HBT): 450 x 600 x 420 mm



## Saunareiniger

Art. Nr.: S2277

Spezialreiniger für Sauna und Infrarotkabinen aus Holz. Reinigt ohne Rückstände und Verfärbungen und ohne das Holz aufzurauen. Gleichzeitig werden die behandelten Flächen desinfiziert. Es enthält keinen Alkohol und trocknet selbstständig.

Gebindegröße: 1 L

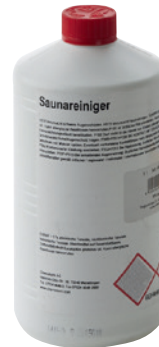

## Ablage Design 150\*

Art. Nr.: S2237-2 Linde

Ablage für Brillen, iPod, MP3 Player.

Größe (HBT): 46 x 150 x 80 mm



\* Lieferung ohne Deko

### DICHTUNGSPROFILE:

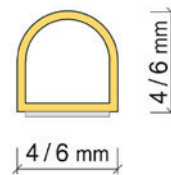

### ECKANWENDUNG:

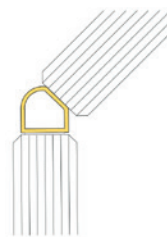

## Silikondichtung selbstklebend

Art. Nr.:	Abmaße	Länge / VE
A1170	6 x 6 mm	100 m
A1171	4 x 4 mm	100 m

Einseitig selbstklebende Silikondichtungen für Saunen und Infrarotkabinen. Acrylat Kleber mit Abdeckband, dauerhaft haltbar auf Glas und Metall, Temperaturbereich -40 °C bis +120 °C, Hohlprofil, geeignet für 6, 8 und 10 mm Gläser. Abgabe als Zuschnitt in Meter möglich bzw. als VE 100 m.

### SYSTEMSCHNITT:

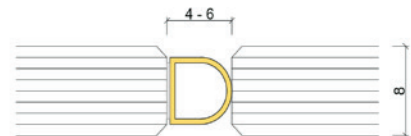

## Bodenmatte

Art. Nr.: A1155-43 (Breite = 43 cm)

Art. Nr.: A1155 (Breite = 61 cm)

Der Bodenrost eignet sich perfekt als rutschsichere und hygienische Unterlage für Saunen, Schwimmbäder, Umkleieräume und Duschen.

**Material:** Oberseite (B=28 mm) aus Hart-PVC, Unterprofil aus rutschsicherem Weich-PVC, Gesamthöhe 8 mm, temperaturbeständig von -5 °C bis +60 °C.

**Farbe:** Beige

**Rollenware:** Länge = 10 m

**Sonderfertigung:** Zuschnitte in Querrichtung und nur zwischen den Stegen möglich.

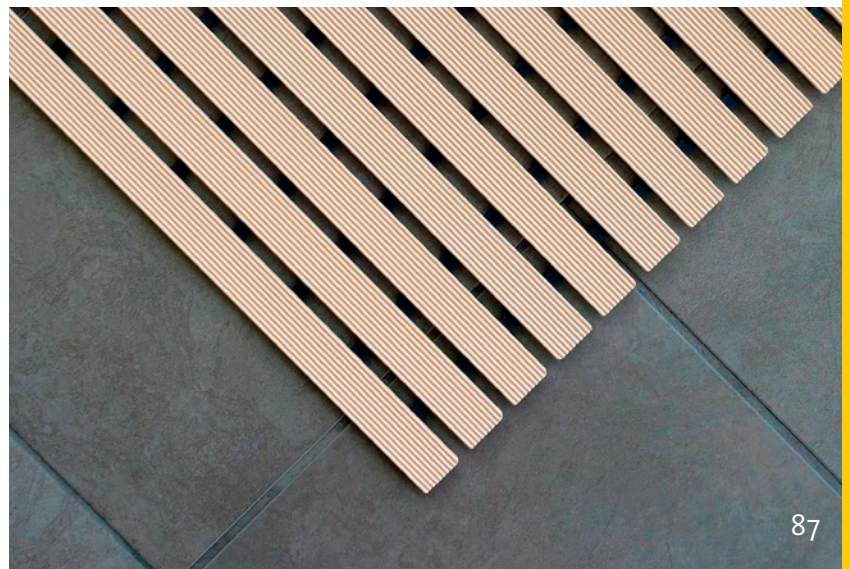



### Türband

Art. Nr.: B3306-Co4  
für 6 mm Glastüren  
Größe (B x H): 72 x 50 mm  
Oberfläche: Chrom



### Türband

Art. Nr.: B3306A-Co4  
für 6 bzw. 8 mm Glastüren  
Größe (B x H): 72 x 80 mm  
Oberfläche: Chrom



### Türband

Art. Nr.: B3308-Co4  
für 6 bzw. 8 mm Glastüren  
Größe (B x H): 60 x 70 mm  
Oberfläche: Chrom



### Türband Schwarz

Art. Nr.: B3308-So2  
für 6 bzw. 8 mm Glastüren  
Größe (B x H): 60 x 70 mm  
Oberfläche: Schwarz matt



### Türband

Art. Nr.: B3308A-Co4  
für 6 bzw. 8 mm Glastüren  
Größe (B x H): 60 x 80 mm  
Oberfläche: Chrom



### Bohrskizze für Türbänder

Art. Nr.:  
B3306,  
B3306A,  
B3307,  
B3308,  
B3308A

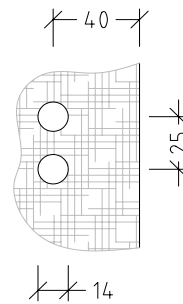

### Bohrskizze für Doppeltürband

Art. Nr.:  
B3305

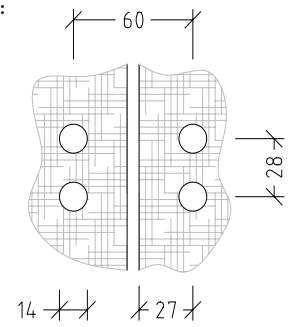

### Türband

Art. Nr.: B3307-Co4  
für 6 bzw. 8 mm Glastüren  
Größe (B x H): 65 x 60 mm  
Oberfläche: Chrom



### Doppel-Türband

Art. Nr.: B3305-Co4  
Abgerundetes Doppel-Türband für  
Glas-Glas, Öffnungswinkel 180 °,  
für 6 bzw. 8 mm Glastüren  
Größe (B x H): 92 x 82 mm  
Oberfläche: Chrom



### Doppel-Türband schwarz

Art. Nr.: B3305-So2  
Abgerundetes Doppel-Türband für  
Glas-Glas, Öffnungswinkel 180 °,  
für 6 bzw. 8 mm Glastüren  
Größe (B x H): 92 x 82 mm  
Oberfläche: Schwarz matt







## Gewerbliches Türband

Art. Nr.: B3324

Zargenband eckig aus hochwertigem Aluminium, speziell geeignet für gewerbliche Anwendungen. Für 8 bzw. 10 mm Glastüren

Größe (B x H): 61 x 86 mm

Oberfläche: Niro Optik



## Bohrskizze für Türband

Art. Nr.: B3324

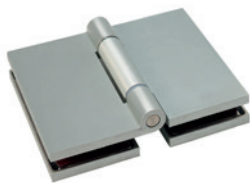
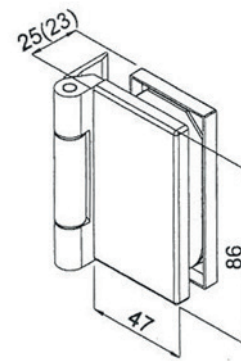
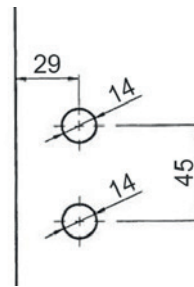

## Gewerbliches Doppel-Türband

Art. Nr.: B3303

Doppel-Türband eckig aus hochwertigem Aluminium, für Glas-Glas Montage. Geeignet für private und gewerbliche Anwendungen mit einer Glasstärke von 8 und 10 mm.

Öffnungswinkel: 180° - gerade Bauweise

Größe (B x H): 117 x 100 mm

Oberfläche: Chrom

Bohrskizze: 180° - gerade Bauweise



## Bohrskizze: B3303

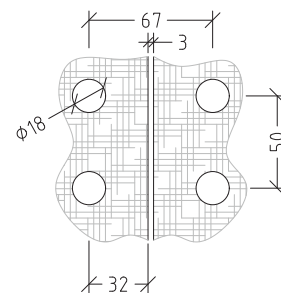

## Gewerbliche Doppel-Türbänder

Art. Nr.: B3325 - Chrom | Art. Nr.: B3325-S - Schwarz

Doppel-Türbänder eckig aus hochwertigem Aluminium, für Glas-Glas Montage. Geeignet für private und gewerbliche Anwendungen. Glasstärke 8 und 10 mm.

Öffnungswinkel: 135° - Eckeinstieg

Größe (B x H): 117 x 100 mm

Oberfläche: Chrom oder Schwarz



## Abmessungen:

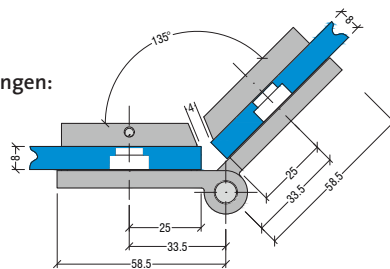

## Bohrskizze: B3325

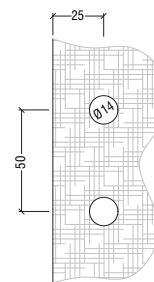

## Abmessungen:

B3303, B3325, B3325-S

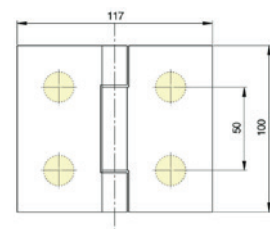

## Türgriff Edelstahl quadratisch

Art. Nr.: B3323

Hochwertiger Edelstahlgriff in quadratischer Ausführung für Saunatüren.

Material: Edelstahl

Größe: L = 300 mm, s = 25 mm



## Türgriff Edelstahl rund

Art. Nr.: B3322

Hochwertiger Edelstahlgriff in runder Ausführung für Saunatüren.

Material: Edelstahl

Größe: L = 300 mm, Ø: 30 mm

### Türgriff-Set Edelstahl rund

Art. Nr.: B3302

Hochwertiger Edelstahlgriff  
in runder Ausführung für  
Saunatüren.

**Material:** Edelstahl außen,  
Buche innen

**Größe:**  
L = 300 mm, Ø: 30 mm

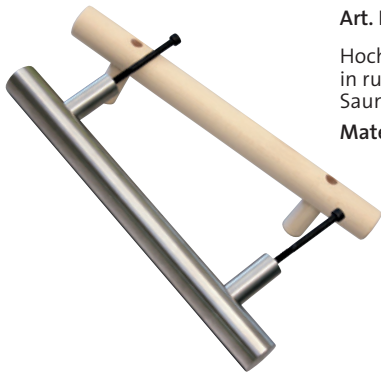

### Bohrskizze für Türgriffe

Art. Nr.: B3302, B3321,  
B3321-S, B3322, B3323

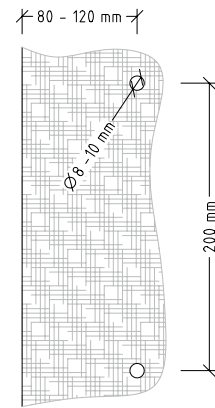

### Türgriff-Set Edelstahl quadratisch

Art. Nr.: B3321

Hochwertiger Edelstahlgriff  
in quadratischer Ausführung  
für Saunatüren.

**Material:** Edelstahl außen,  
Buche innen

**Größe:** L = 300 mm, s = 25 mm



### Türgriff-Set Edelstahl quadratisch schwarz

Art. Nr.: B3321-S

Hochwertiger Edelstahlgriff  
in quadratischer Ausführung  
für Saunatüren.

**Material:** Edelstahl schwarz matt,  
Buche innen

**Größe:** L = 300 mm, s = 25 mm

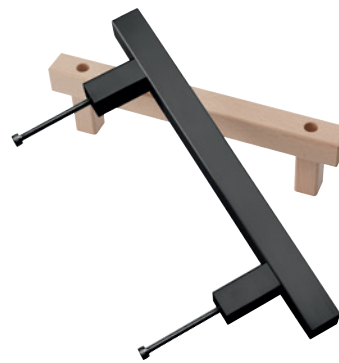

### Türknopf-Set

Art. Nr.: B3304-Co4

**Bestehend aus:**  
2 Stk. Türknöpfe Ø 45 mm,  
1 Stk. Gewindestift l = 30 mm,  
2 Stk. Beilagscheiben  
aus Hartplastik, Ø 16 mm

**Oberfläche:** Chrom



### Türknopf-Set

Art. Nr.: B3309-Co1

**Bestehend aus:**  
2 Stk. Türknöpfe Ø 45 mm,  
1 Stk. Gewindestift l = 30 mm,  
2 Stk. Beilagscheiben  
aus Hartplastik, Ø 16 mm

**Oberfläche:** schwarz



### Türmagnete

Art. Nr.: B3310d

Ø 15 mm; Länge 8 mm; 95 N

Art. Nr.: B3317

Ø 15 mm; Länge 8 mm; 150 N



### Türmagnet 90°

Art. Nr.: B3314

Magnetkraft 95 N

**Größe (HBT):** 25 x 35 x 29 mm

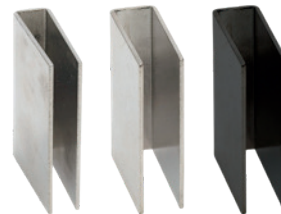

### Haftbleche

Art. Nr.: B3311

U-Haftblech für Glastür 6 mm

Art. Nr.: B3312

U-Haftblech für Glastür 8 mm

Art. Nr.: B3318

U-Haftblech für Glastür 10 mm

Art. Nr.: B3312-S

U-Haftblech für Glastür 8 mm,  
schwarz matt

Art. Nr.: B3318-S

U-Haftblech für Glastür 10 mm,  
schwarz matt



### Muffe für Türmagnet

Art. Nr.: B3319

Muffe aus Kunststoff für  
Art. Nr.: B3310d und B3317

**Gewinde:** Ø 10 mm; l = 10 mm

**Skizze  
Basis 2  
Exklusiv 1 / 2 / 3  
Large**

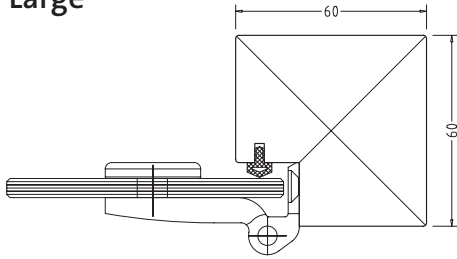

**Saunatür – Basis 2**

Glastür 6 mm ESG, Rahmen mit Schwelle aus Fichte, zwei Türbänder, Silikon Dichtung, Türgriff innen/außen aus Buche, Türmagnet mit U-Haftblech, Tür drehbar - Türanschlag rechts/links möglich.

Art. Nr.:	B x H Glastür	Farbe	B x H Holzrahmen
B3356	625 x 1844 mm	klar	715 x 1934 mm
B3357	625 x 1844 mm	bronze	715 x 1934 mm



**Saunatür – Exklusiv und Large**

Glastür 8 mm ESG, Rahmen ohne Schwelle aus Fichte, zwei oder drei Türbänder, Silikon Dichtung, Türgriff innen Buche und außen Edelstahl, Türmagnet mit U-Haftblech

Art. Nr.:	Typ	Türanschlag	B x H Glastür	Farbe	B x H Holzrahmen
B3338	Exklusiv 1	rechts	625 x 1844 mm	klar	715 x 1897 mm
B3415	Exklusiv 2	rechts	625 x 1844 mm	klar	715 x 1897 mm
B3415-links	Exklusiv 2	links	625 x 1844 mm	klar	715 x 1897 mm
B3339	Exklusiv 3	rechts	625 x 1844 mm	bronze	715 x 1897 mm
B3339-links	Exklusiv 3	links	625 x 1844 mm	bronze	715 x 1897 mm
B3416	Large	rechts	625 x 1920 mm	klar	715 x 1973 mm
B3416-links	Large	links	625 x 1920 mm	klar	715 x 1973 mm

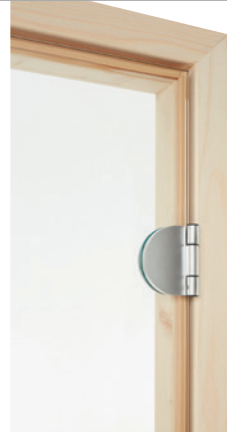

Exklusiv 1



Exklusiv 2



Exklusiv 3



Large



**Saunatür – Gewerblich**

Glastür 8 mm ESG, Rahmen ohne Schwelle aus Fichte, zwei gewerbliche Türbänder nicht montiert – daher Türanschlag rechts oder links möglich, Silikon Dichtung, Türgriff innen Buche und außen Edelstahl, Türmagnet mit U-Haftblech

Art. Nr.:	B x H Glastür	Farbe	B x H Holzrahmen
B3412	830 x 2000 mm	klar	920 x 2060 mm

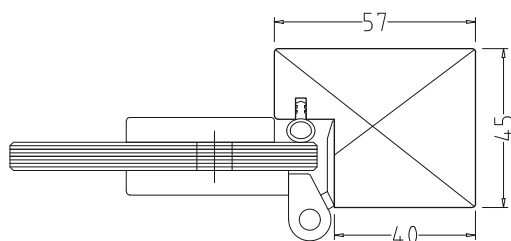

## LED-FARBBLICHT

Farben haben einen großen Einfluss auf die Stimmung des Menschen. Sie können motivieren, anregen oder beruhigen, jede Farbe besitzt bestimmte Eigenschaften. Wählen Sie aus den Farben rot, gelb, grün, blau und weiß, und beeinflussen Sie Ihre Stimmung positiv.

- ROT:** die Verkörperung von Leidenschaft, Feuer und Kraft, schenkt Ihnen wieder Lebenskraft und Aktivität
- GELB:** die Farbe der Sonne, bringt wieder Antrieb und Bewegung in Ihr Leben
- GRÜN:** der Grundton der Natur, bringt Ihre Verfassung wieder ins Gleichgewicht
- BLAU:** die Farbe des Himmels und des Meeres, wirkt beruhigend und entspannend



### LED-Beleuchtung Sphera-Set

Sphera 1 Art. Nr.: W4412 Sphera 2 Art. Nr.: W4413

Mit diesem LED-Leuchtsystem, dezent positioniert hinter den Rückenlehnen oder unter der Sitzbank, entsteht in Ihrer Sauna eine entspannende Wohlfühlatmosfera.

- für Infrarot- und Saunakabinen bis 90 °C
- Leuchtstärke dimmbar
- sanfter Übergang der Farben
- geeignet auch für Feuchtraumbetrieb
- automatischer Farbablauf oder einzeln anwählbar
- Fernbedienung

Farben: 7 Farben

Sphera 1 bestehend aus: 2 Röhren, Netzgerät, Fernbedienung, Controller

Sphera 2 bestehend aus: 4 Röhren, Netzgerät, Fernbedienung, Controller

Größe/Röhre: 25 x 750 mm

### LED-Beleuchtung Sphera - Einzelteile

Art. Nr.: W4457-M LED-Röhre (L = 75 cm) - 2 Anschlüsse, Halterungen

Art. Nr.: W4457-E LED-Röhre (L = 75 cm) - Endstück, Halterungen

Art. Nr.: W4458-M LED-Röhre (L = 50 cm) - 2 Anschlüsse, Halterungen

Art. Nr.: W4458-E LED-Röhre (L = 50 cm) - Endstück, Halterungen

Art. Nr.: W4459 Anschluss-Set: Fernbedienung, Netzteil, Controller,

Anschlusskabel, geeignet für max. 5 Röhren

Art. Nr.: W4411 Anschluss-Set: Fernbedienung, Netzteil, Controller,

Anschlusskabel, geeignet für max. 8 Röhren (4 + 4 parallel)

Art. Nr.: W4414-60 Verlängerungskabel für LED-Röhren, L = 60 cm

Art. Nr.: W4414-100 Verlängerungskabel für LED-Röhren, L = 100 cm



### Sion 1

Art. Nr.	Artikel	Holzart	Montageart
S2291A	Sion 1A	Erle	Deckenmontage
S2291B	Sion 1B	Erle	versenkbar

- Besonders intensives LED-Farblicht mit homogener Leuchtfläche
- für Infrarot- und Saunakabinen
  - bis 4 m<sup>2</sup> Raumfläche
  - Leuchtstärke dimmbar
  - sanfter Übergang der Farben
  - automatischer Farbablauf oder einzeln anwählbar
  - einfache Decken- oder Wandmontage
  - moderne, hochwertige Funk-Fernbedienung mit Touch-Funktion

Farben: 7 Farben

Bestehend aus: LED-Lampe, Netzgerät, LED-Controller, Fernbedienung

Größe (HBT): 240 x 240 x 38 mm  
(sichtbare Rahmenhöhe bei B-Serie 6 mm)

### Sion 2

Art. Nr.	Artikel	Holzart	Montageart
S2320A	Sion 2A	Linde	Deckenmontage
S2292A	Sion 2A	Erle	Deckenmontage
S2320B	Sion 2B	Linde	versenkbar
S2292B	Sion 2B	Erle	versenkbar

- bis 8 m<sup>2</sup> Raumfläche

Größe (HBT): 324 x 324 x 38 mm  
(sichtbare Rahmenhöhe bei B-Serie 6 mm)

Weitere technische Daten und Beschreibung siehe Sion 1.



Modell Sion B

### Sion 3

Art. Nr.	Artikel	Holzart	Montageart
S2293A	Sion 3A	Linde	Deckenmontage
S2299A	Sion 3A	Erle	Deckenmontage
S2293B	Sion 3B	Linde	versenkbar
S2299B	Sion 3B	Erle	versenkbar

- bis 9 m<sup>2</sup> Raumfläche

Größe (HBT): 240 x 524 x 38 mm  
(sichtbare Rahmenhöhe bei B-Serie 6 mm)

Weitere technische Daten und Beschreibung siehe Sion 1.



### Sion 4

Art. Nr.	Artikel	Holzart	Montageart
S2297A	Sion 4A	Erle	Deckenmontage
S2297B	Sion 4B	Erle	versenkbar

- bis 6 m<sup>2</sup> Raumfläche

Größe (HBT): 320 x 240 x 38 mm  
(sichtbare Rahmenhöhe bei B-Serie 6 mm)

Weitere technische Daten und Beschreibung siehe Sion 1.



### Grado

Art. Nr.: S2298

Intensives LED-Farblicht mit homogener Leuchtfläche

- für Infrarot- und Saunakabinen
- bis 3 m<sup>2</sup> Raumfläche
- Leuchtstärke dimmbar
- sanfter Übergang der Farben
- automatischer Farbablauf oder einzeln anwählbar

Größe (HBT): 200 x 200 x 38 mm

Holzart: Erle





### Holzleuchte Moris

Art. Nr.: S2313

Die neue Saunaleuchte Moris sorgt durch die indirekte Beleuchtung von warmen Holzönen für eine gemütliche, stimmungsvolle Atmosphäre. Der Blendschirm wird aus edlem Ahornfurnier gefertigt und an der Rückseite mit der LED-Lampe Alma bestrahlt.

- für Infrarotkabinen und Saunen
- bis 120 °C
- Holzart Ahorn
- Wand- oder Eckmontage möglich
- inkl. LED-Lampe Alma
- Lampe wird über die Saunasteuerung eingeschaltet
- Silikonkabel 3 x 0,75 mm<sup>2</sup>, L = 4 m
- Anschluss 230 V, IPX4, Leistung: 4 Watt

Größe (HBT): 227 x 145 x 84 mm



### LED-Lampe Alma

Art. Nr.: S2350

Die neue Saunalampe Alma besteht aus einem Hochleistungs-LED-Modul mit niedrigem Energieverbrauch. Sie wird an 230 V angeschlossen und benötigt keinen Trafo. Geschützt wird das LED-Modul durch eine temperaturbeständige Polycarbonat Kuppel, die auf einer kleinen Holzplatte montiert ist.

- für Infrarotkabinen und Saunen
- bis 120 °C
- Wand- oder Eckmontage möglich
- Lampe wird über die Saunasteuerung eingeschaltet
- Silikonkabel 3 x 0,75 mm<sup>2</sup>, L = 4 m
- Anschluss 230 V, IPX4, Leistung: 4 Watt

Größe (HBT): 53 x 105 x 95 mm

### Wand- und Deckenleuchte Norma

Art. Nr.: S2264

Geeignet für Sauna, IP54, E27, max. 40 Watt, **ohne Leuchtmittel**, (mögliche Leuchtmittel: Halogen- oder Backofenlampe)

Sockel: Aluguss, weiß

Pressglas: matt

Größe (HBT): 213 x 108 x 90 mm



### Wand- und Deckenleuchte Rondo

Art. Nr.: S2290

Geeignet für Sauna, IP54, E27, max. 40 Watt, **ohne Leuchtmittel**, (mögliche Leuchtmittel: Halogen- oder Backofenlampe)

Sockel: Keramik, weiß

Glaszylinder: transparent

Größe: Ø 110 x 135 mm





### Holzblendschirm Classic

Art. Nr.: S2259

aus Furnierlamellen und  
Fichtenrahmen

Größe (HBT): 270 x 205 x 160 mm



### Holzblendschirm Ecke

Art. Nr.: S2257

aus Sperrholz

Größe (HBT): 340 x 230 x 230 mm



### Holzblendschirm Standard

Art. Nr.: S2256

aus Furnierlamellen und Sperrholz

Größe (HBT): 300 x 280 x 165 mm

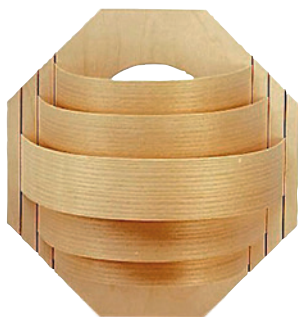

### Salzkristalleuchte

Art. Nr.: S2270

Die naturbelassenen, rosa  
Salzsteine geben Ihrer Sauna  
ein sanftes, warmes Licht.  
Zusätzlich wird die Luft mit  
negativen Ionen angereichert.

**Bestehend aus:** Holzrahmen  
mit Holzstäbe, Glasscheibe  
4 mm Klarglas, sandgestrahlt,  
Saunalampe Norma  
(ohne Leuchtmittel), ca. 4 kg  
Salzsteine

Größe (HBT): 350 x 315 x 225 mm



### Eckblendschirm Design Linde

Art. Nr.: S2280

Hochwertiger Blendschirm  
aus sandgestrahltem ESG-Glas  
mit Holzrahmen in **Linde**.

Größe: 310 x 318 x 25 mm



### Eckblendschirm Design Linde Mini

Art. Nr.: S2281

Größe (HBT): 200 x 318 x 25 mm



### Eckblendschirm Design Fichte

Art. Nr.: S2260

Hochwertiger Blendschirm  
aus sandgestrahltem  
ESG-Glas mit Holzrahmen  
in **Fichte**.

Größe (HBT): 310 x 318 x 25 mm



## Audio System mit Bluetooth

Art. Nr.: W4455

Mit diesem Audiosystem kann von externen Musikquellen wie z.B.: MP3-Player, iPod, Smartphone, etc. Musik über Lautsprecher in die Sauna oder Infrarotkabine übertragen werden.

EIN/AUS und Lautstärkenregelung erfolgt über eine Fernbedienung. Das Gerät wird auf das Dach oder unter die Sitzbank gelegt. Der Anschluss erfolgt mit einem Klinkenkabel direkt am Gerät oder über Bluetooth.

- Lautsprecheranschluss, AUX-Eingang Cinch oder Klinke
- Fernbedienung (EIN/AUS, Lautstärke +/-), Netzgerät, Klinkenkabel
- Ablage Design 150 in Linde

Größe (HBT) Gerät: 40 x 80 x 93 mm



## Lautsprecher Slim

Art. Nr.: W4454

Extra flacher Lautsprecher zur Montage auf Platten, Rückwänden, Dächern, Glasscheiben, etc. geeignet. Die Sauna oder Infrarotkabine dient dabei als Resonanzkörper und die Musik wird dadurch in das Innere übertragen.

Nenn-/Musikbelastbarkeit: 25 W

Impedanz: 8  $\Omega$

Schwingungsspulen- $\phi$ : 32,5 mm

Lautsprecherkabel: 4 m



## Lautsprecher für Sauna

Art. Nr.: S2242

1 Paar 2-Wege-Lautsprecher geeignet für Saunen und Infrarot, 30 Watt, Temperaturbeständigkeit: bis 110 °C, UV-beständig, weiß.

Größe:  $\phi$  153 x 77 mm

Einbautiefe: 55 mm



## Holzrahmen für Sauna-Lautsprecher

Art. Nr.: W4428

2 Holzrahmen aus Erle oder Linde, zur einfachen Montage der Lautsprecher (Art. Nr.: S2242).

Größe (LBH) = 200 x 200 x 70 mm

## Fußwärmematte

Art. Nr.: A5039

Elektrisch beheizte Fußwärmematte für Infrarotkabinen. Angenehme, gleichmäßige Wärmeentwicklung über die gesamte Fläche. Abhängig vom Untergrund wird bei 20 °C Umgebungstemperatur eine Oberflächentemperatur von ca. 30 – 35 °C erreicht. Material ist wasserfest, abriebfest und abwischbar. Hohe Sicherheit durch eine flexible Flächenheizfolie. 24V DC, 50 W, CE, IPX7, Kabel L = 200 cm. Netzgerät 230V AC.

Größe: 410 x 610 mm



## Anschlussset für Fußwärmematte

Art. Nr.: A5038

Kabel mit Verteilerstecker zum Anschließen an die Flächenheizung der Infrarotkabine unter der Sitzbank.





# INFRAROT-FLÄCHENHEIZUNG FÜR SAUNEN

Unser Flächenheizsystem ermöglicht es, Infrarot-Elemente und Saunaöfen gleichzeitig zu betreiben. Die Elemente werden in Kassettenbauweise gefertigt und sind komplett verschlossen. Eine einfache Montage und Benutzung ohne Einschränkung unterstreichen die Qualität des Produktes. Die Elemente können mit den Saunasteuerungen Sauna-control C1, C3, T3 oder über unser digitales Steuerungssystem Infracontrol „Plug & Play“ geregelt werden.

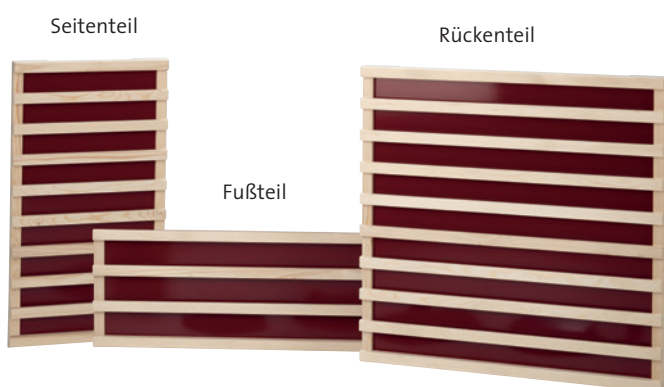

## Einzelelemente

Holzrahmen aus Fichte oder Espe, Farbe der Flächenheizung rot, 230V

Art. Nr.:	Holzart	Bezeichnung	B x H x T (inkl. Holzrahmen)	techn. Daten
B3365	Fichte	Seitenteil	450 x 820 x 50 mm	230 Watt
B3366	Fichte	Rückenteil	850 x 820 x 50 mm	460 Watt
B3367	Fichte	Fußteil	925 x 330 x 50 mm	180 Watt
B3332	Espe	Seitenteil	450 x 820 x 50 mm	230 Watt
B3330	Espe	Rückenteil	650 x 820 x 50 mm	350 Watt
B3333	Espe	Rückenteil	850 x 820 x 50 mm	460 Watt
B3345	Espe	Fußteil	650 x 330 x 50 mm	125 Watt
B3346	Espe	Fußteil	850 x 330 x 50 mm	170 Watt
B3335	Espe	Fußteil	1120 x 330 x 50 mm	220 Watt

Farbe  rot



## Einzelelemente

Holzrahmen aus Espe, Farbe der Flächenheizung anthrazitgrau, 230 V

B3460	Espe	Seitenteil	450 x 820 x 50 mm	230 Watt
B3461	Espe	Rückenteil	650 x 820 x 50 mm	350 Watt
B3462	Espe	Rückenteil	850 x 820 x 50 mm	460 Watt
B3463	Espe	Fußteil	650 x 330 x 50 mm	125 Watt

Farbe  anthrazit

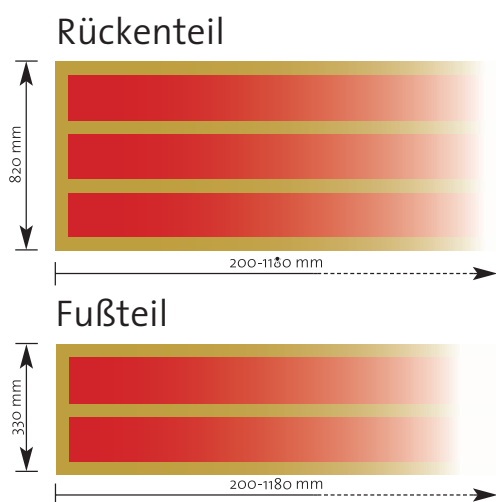

## Individual-Anfertigung

Art. Nr.: Holzarten

- B3361 Fichte
- B3373 Espe

Bestimmen Sie die Größe, die Farbe Ihrer Heizpaneele und die Holzart selbst. Beachten Sie bitte, dass bei den Flächenstrahlern immer von einer vorgegebenen Höhe ausgegangen wird (siehe Skizze). Die Breite ist von 200 bis 1180 mm variierbar. Abmaße gelten immer inkl. Holzrahmen. Die Leistung der Elemente beträgt 630 bzw. 730 Watt/m<sup>2</sup>. Eine Gesamtleistung von 3000 Watt sollte nicht überschritten werden, ansonsten müssten die Paneele über ein Leistungsschaltgerät angeschlossen werden.

Bezeichnung	B x H x T (inkl. Holzrahmen)	techn. Daten
Rückenteil	bis 1180 x 820 x 50 mm	ca. 730 Watt/m <sup>2</sup>
Fußteil	bis 1180 x 330 x 50 mm	ca. 630 Watt/m <sup>2</sup>

mögliche Farben

 rot  anthrazit

# VITALLIGHT-IPX4 INFRAROTSTRAHLER

Mit diesem Strahler wird das gesamte ABC-Infrarotspektrum abgedeckt. Dieser **Vollspektrumstrahler** mit **Schutzart IPX4** ist im eingebauten Zustand **gegen Spritzwasser** aus allen Richtungen **geschützt** und erfüllt somit die gültigen EN-Normen für Sauna- und Infrarotkabinen.

Der Infrarotstrahler-Stab besteht aus einem schockresistenten Spezialglas. Außerhalb des Gehäuses befindet sich der Elektroanschluss. Der Reflektor aus hochglanzpoliertem Edelstahl besitzt besondere Strahlungseigenschaften und das samtgeflockte Gitter schützt bei Berührung gegen Verbrennungen.



**PATENTIERT**



## VITAllight-IPX4 Infrarotstrahler

Art. Nr.:	Leistung	Abdeckgitter	Einbauart
A6082	500 W	rot	gerade
A6084	500 W	rot	Ecke
A6083	500 W	anthrazit	gerade
A6085	500 W	anthrazit	Ecke

- für Infrarotkabinen und Saunen
- Einbau in Wandelement oder Ecke möglich
- Gerätestecker mit Silikonkabel 3 x 1,5 mm, L=3 m
- Anschluss 230 V, IPX4

Einbaumaße gerade HBT: 770 x 150 x 55 mm

Einbaumaße Ecke HBT: 770 x 150 x 80 mm



## VITAllight-IPX4 Infrarotstrahler-Set Easy Control

Art. Nr.:	Leistung	Abdeckgitter	Einbauart
B3445	500 W	rot	gerade
B3446	500 W	rot	Ecke
B3447	500 W	anthrazit	gerade
B3448	500 W	anthrazit	Ecke

**Bestehend aus:**  
1 VITAllight-IPX4 Infrarotstrahler 500 W, Steuerung Easy Control-Sauna (Art. Nr.: B6676), Anschlusskabel 4 m mit Netzstecker.

Geeignet für den Einbau neben einem Strahler in der Sauna. Temperaturbeständig bis 120 °C, Intensitätsregelung von 100% - 40%, Laufzeit 30 min, Einbau in Wandelement oder Ecke möglich.

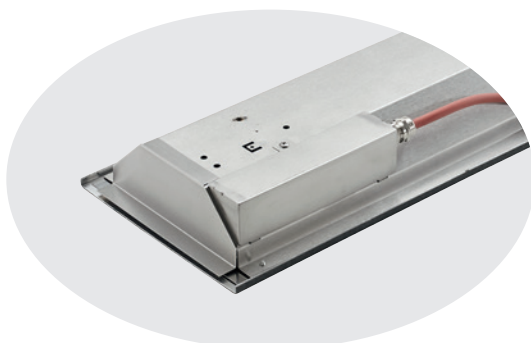

Elektroanschluss gerader Einbau

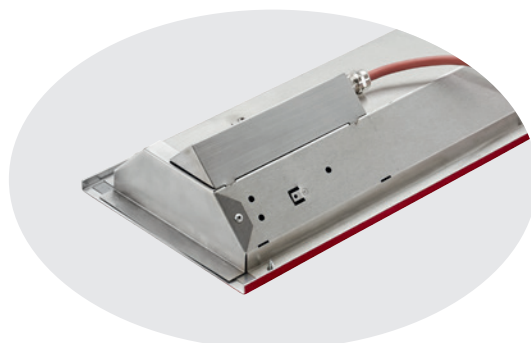

Elektroanschluss Eckeinbau

## Rückenpolster

Ein Paar hochwertige Rückenpolsterung aus antibakteriellem Kunstleder mit Montageplatte 22 mm.

Farbe: beige

Art. Nr.:	geeignet für	Maße (HBT)
S2271	VITAllight-IPX4 Infrarotstrahler	820 x 80 x 57 mm

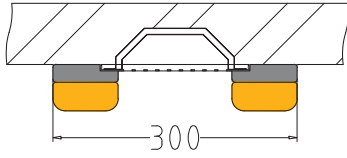

## Holzrahmen für VITAllight-IPX4 Infrarotstrahler

Holzart: Linde

Art. Nr.:	Einbauart	geeignet für	Maße (HBT)
A8040	gerade	VITAllight-IPX4 Infrarotstrahler	818 x 240 x 40 mm
A8041	Ecke	VITAllight-IPX4 Infrarotstrahler	818 x 240 x 190/190 mm



## Holzrahmen für VITAllight-IPX4 Infrarotstrahler, Wandmontage

Art. Nr.: A8043

Dieser Holzrahmen ist geeignet für die gerade Wandmontage und kann mit einem Infrarotstrahler (A6082, A6083) sowie mit einem Paar Rückenpolster (S2271) kombiniert werden. Für die Regelung des Strahlers empfehlen wir eine Infrarot-Steuerung Easy Control.

Holzart: Linde

Größe (HBT): Rahmen - 808 x 195 x 60 mm  
seitliche Leisten - 808 x 28 x 52 mm

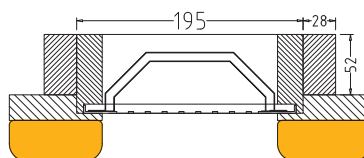



## Steuerung Infracontrol

Art. Nr.: B3450 0 – 95min.

Digitale Steuerung für Infrarotkabinen zum Regeln von Infrarot-Flächenheizungen und Keramikstrahlern, Fühler mit 2,0 m Fühlerkabel, 230 V~, 3200 W, Licht – 230 V~, CE,

**Größe (B x H):**  
140 x 200 mm, Einbautiefe: 35 mm

**Temperaturbereich:**  
20 – 60 °C für Keramikstrahler -  
Raumtemperaturmessung  
20 – 80 °C für Flächenheizung -  
Oberflächentemperaturmessung

**Zeit:**  
0-95 min  
0-12 h (optional, auf Anfrage)

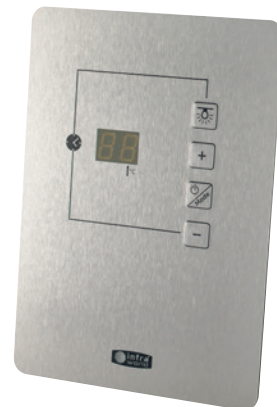

## Steuerung Infracontrol Plug & Play

Art. Nr.: B3450-1 0 – 95 min.

**Bestehend aus:**

Digitale Steuerung B3450 für 95 min, Verbindungskabel - Steuerung zu Verteilerblock L=400 cm, Verteilerblock 1/5, PVC-Netzanschlusskabel L=400 cm

## Steuerung Unicontrol – Fusion 2

Art. Nr.: B6664-Set 2

Vollelektronische Kombi-Steuerung für 2 Infrarotstrahler und Flächenheizung.

- **Intensitätsregelung** für 2 Infrarotstrahler von 100 % – 40 %
- Flächenheizung von 30 – 80 °C
- 4-zeiliges Display
- Kleines Bedienteil
- Externe Steuerungsbox
- Raumtemperaturregelung von 30 – 60 °C
- Zeiteinstellung bis zu 2 h
- Leistung 3000 W

**Anschluss:** 230 V 1N AC 50 Hz

**Bedienteil (HBT):** 140 x 130 x 22 mm



## Steuerung Triocontrol 2

Art. Nr.: B6713 - Set

Vollelektronische Kombi-Steuerung für Salzverdampfer, 2 Infrarotstrahler und Flächenheizung.

- Salzverdampfer stufenlos regelbar
- **Intensitätsregelung** für 2 Infrarotstrahler von 100 % – 40 %
- Flächenheizung von 30 – 80 °C
- 4-zeiliges Display
- Kleines Bedienteil
- Externe Steuerungsbox
- Raumtemperaturregelung von 30 – 60 °C
- Zeiteinstellung bis zu 2 h
- Leistung 3000 W

**Anschluss:** 230 V 1N AC 50 Hz

**Bedienteil (HBT):** 140 x 130 x 22 mm



## Steuerung Triocontrol Quattro

Art. Nr.: B6793

Vollelektronische Kombi-Steuerung für Salzverdampfer, 4 Infrarotstrahler und Flächenheizung.

- Salzverdampfer stufenlos regelbar
- **Intensitätsregelung** für 4 Infrarotstrahler (4 x 500 W) von 100 % – 40 %
- Flächenheizung von 30 – 80 °C
- 4-zeiliges Display
- Kleines Bedienteil
- 2 externe Steuerungsboxen
- Raumtemperaturregelung von 30 – 60 °C
- Zeiteinstellung bis zu 2 h
- Leistung 3000 W

**Anschluss:** 230 V 1N AC 50 Hz

**Bedienteil (HBT):**  
140 x 130 x 22 mm



## Steuerung Easy Control – Sauna

Art. Nr.: B6676 - Silber

Art. Nr.: B6679 - Schwarz

Infrarot-Steuerung mit **Intensitätsregelung**. Geeignet für den Einbau in eine Sauna neben einem Infrarot-Strahler.

- **Intensitätsregelung** für Infrarotstrahler von 100 % – 40 %
- Temperaturbeständigkeit 120 °C
- Laufzeit 30 min.
- Anschlusskabel 4 m mit Netzstecker, 230 V~
- Leistung 1000 W

**Anschluss:** 230 V 1N AC 50 Hz

**Bedienteil (HBT):**  
90 x 90 x 24 mm

**Farbe:** Silber oder Schwarz



## Steuerung Easy Control 2 – Sauna

Art. Nr.: B6736 - Silber

Art. Nr.: B6680 - Schwarz

Infrarot-Steuerung mit **2 Intensitätsregelungen**. Geeignet für den Einbau in eine Sauna neben Infrarot-Strahlern.

- **Intensitätsregelung** für Infrarotstrahler von 100 % – 40 %
- Temperaturbeständigkeit 120 °C
- Laufzeit 30 min.
- Anschlusskabel 4 m mit Netzstecker, 230 V~
- Leistung 1000 W

**Anschluss:** 230 V 1N AC 50 Hz

**Bedienteil (HBT):**  
90 x 90 x 24 mm

**Farbe:** Silber oder Schwarz



## Steuerung Easy Control - Funk

Art. Nr.: B6669

Infrarot-Steuerung mit **Fernbedienung**.

- EIN/AUS und stufenlose Intensitätsregelung des Strahlers von 100 % – 40 % per Fernbedienung
- Laufzeit 30 min.
- Anschlusskabel 4 m mit Netzstecker, 230 V~
- Leistung 1000 W

**Anschluss:** 230 V 1N AC 50 Hz

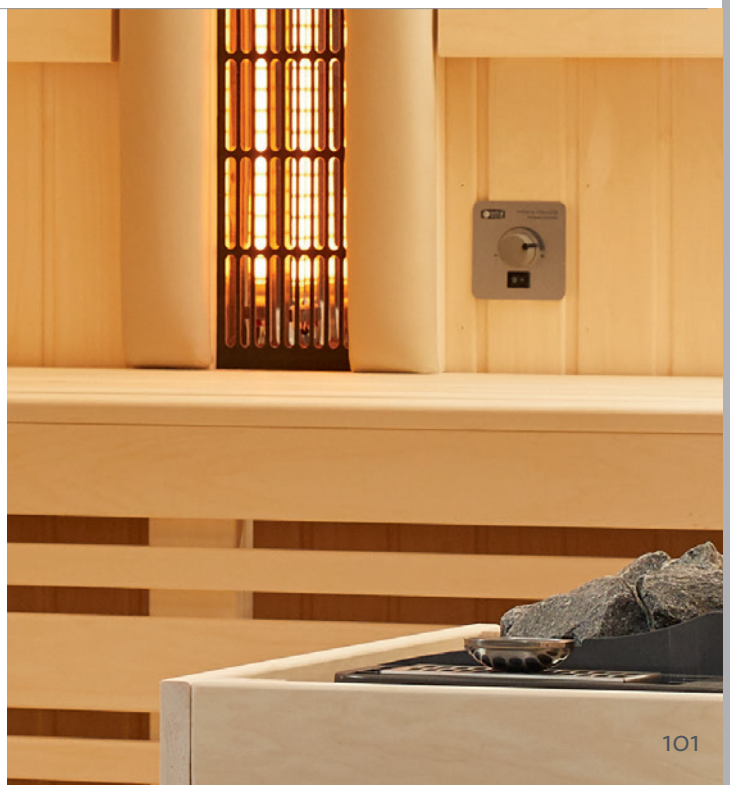

# STEUERUNGEN FÜR SAUNEN

Bei Infracore finden Sie ein umfangreiches Sortiment an Steuerungen für finnische Saunen und Saunen mit Verdampferofen, von preiswerten Einstiegsmodellen mit einfacher Bedienung, bis zu innovativen Geräten zur gleichzeitigen Regelung von Saunaofen, Infrarot-Flächenheizung und Infrarotstrahlern in einem.



## Saunacontrol D2

Art. Nr.: B6709



Elektr. Steuerung für finnische Sauna mit großer LCD-Anzeige. Stufenlose Regelung zw. 30 und 115 °C, Heizzeitbegrenzung 6 h (12 h), Schaltleistung 9 kW (erweiterbar mit LSG), Uhrzeit, Temperatur und Restlaufzeit, Tastensperre / Kindersicherung, Temperaturfühler mit Kabel (2 m) inkludiert, Sicherheitstemperaturbegrenzung bei 139 °C, Licht Ein/Aus.

**Anschluss:** 400 V 3N AC 50 Hz

**Größe (HBT):** 220 x 250 x 60 mm

**Farbe:** cremeweiß

## Saunacontrol H2

Art. Nr.: B6708



Elektr. Steuerung für Sauna- und Feuchtebetrieb. Stufenlose Regelung zw. 30 und 70 °C im Feuchtebetrieb bzw. 40 – 115 °C im Saunabetrieb. Heizzeitbegrenzung 6 h (12 h), Schaltleistung 9 kW (erweiterbar mit LSG), Verdampfer 3 kW. 5-Stufen-Feuchteaktung mit Wassermangelerkennung und Nachheizfunktion. Digitale Anzeige der Uhrzeit, Temperatur, Feuchte und Restlaufzeit.

*Weitere technische Details siehe Saunacontrol D2.*

**Anschluss:** 400 V 3N AC 50 Hz

**Größe (HBT):** 220 x 250 x 60 mm

## Saunacontrol A

Art. Nr.: B6740



Elektr. Steuerung für finnische Sauna mit LCD-Anzeige. Stufenlose Regelung zw. 70 und 115 °C, Heizzeitbegrenzung 6 h, Schaltleistung 9 kW. Anzeige der Temperatur und Restlaufzeit. Temperaturfühler mit Kabel (3 m) inkludiert, Sicherheitstemperaturbegrenzung bei 141 °C, Licht Ein/Aus.

**Anschluss:** 400 V 3N AC 50 Hz

**Größe (HBT):** 241 x 212 x 57 mm

**Farbe:** weiß

## Saunacontrol Ao

Art. Nr.: B6741



Elektr. Steuerung für Sauna- und Feuchtebetrieb. Stufenlose Regelung zw. 33 und 65 °C im Feuchtebetrieb bzw. 70 – 115 °C im Saunabetrieb. Heizzeitbegrenzung 6 h, Schaltleistung 9 kW, Verdampfer 3 kW. 9-Stufen-Feuchteaktung mit Wassermangelerkennung und Nachheizfunktion. Anzeige der Temperatur und Restlaufzeit. Temperaturfühler mit 3 m Kabel, Sicherheitstemperaturbegrenzung bei 141 °C, Licht Ein/Aus.

**Anschluss:** 400 V 3N AC 50 Hz

**Größe (HBT):** 241 x 212 x 57 mm

**Farbe:** weiß

## Saunacontrol X

Art. Nr.: B6712



Bedienungsfreundliche Steuerung für finnische Sauna. Die stufenlose Regelung zw. 40 und 105 °C erfolgt nur über einen Drehregler, der im Inneren oder außerhalb der Sauna montiert werden kann. Heizzeitbegrenzung 6 h, Sicherheitstemperaturbegr. bei 128 °C, Schaltleistung 11,0 kW (erweiterbar mit LE1). Sehr kleines Bedienteil, externe Steuerungsbox, Temperaturfühler mit Kabel (3,5 m) inkludiert, Licht Ein/Aus, Lüfterfunktion.

**Anschluss:** 400 V 3N AC 50 Hz

**Bedienteil ø:** 100 mm

## Saunacontrol Xo

Art. Nr.: B6714



Bedienungsfreundliche Steuerung für Sauna- und Feuchtebetrieb bis 11,0 kW (erweiterbar mit LE1). Sehr kleines Bedienteil, inner- oder außerhalb der Sauna montierbar. Stufenlose Regelung zw. 65 – 35 % und 35 – 65 °C im Feuchtebetrieb bzw. 65 – 105 °C im Saunabetrieb. Heizzeitbegr. 6 h, Sicherheitstemperaturbegr. bei 128 °C. Externe Steuerungsbox, Fühlerbank mit Kabel (3,5 m), Licht Ein/Aus, Lüfterfunktion.

**Anschluss:** 400 V 3N AC 50 Hz

**Bedienteil ø:** 100 mm

# SAUNACONTROL-T

Das Bedienteil dieser Saunasteuerung verfügt über ein großes Farbdisplay mit selbsterklärender Menüführung zur Vereinfachung der einzelnen Bedienschritte. Die Hintergrundbeleuchtung kann wahlweise weiß oder schwarz eingestellt werden. Das edle schwarze Bedienteil passt in jede Umgebung, kann optional mit einem versenkbaren Rahmen erworben und innen oder außerhalb der Sauna montiert werden. Mit unserem optionalen „Saunacontrol Web“-Modul kann diese Steuerung auch über das Internet geregelt werden. Somit können Sie, zum Beispiel auf dem Weg nach Haus, Ihre Sauna mit dem Mobiltelefon einschalten.



## Saunacontrol T Art. Nr.: B6753 (Wandmontage) | Art. Nr.: B6753-V (versenkbar)

Steuergerät für finnische Saunen

- Montage Bedienteil: innen nur versenkt, außen Wandmontage oder versenkt
- Regelung im finnischen Saunabetrieb 30 – 110 °C
- Heizzeitbegrenzung bis 6 (12) h
- Sicherheitstemperaturbegrenzung bei 128 °C
- Ständige Lüfterfunktion und Nachlauf bis 60 Minuten programmierbar
- Licht Ein/Aus, 230 V
- Zusätzlicher 230 V Ausgang
- Kindersicherung
- Geräte-Hauptschalter On/Off
- Betriebs- und Heizzeitstatistik
- Automatische Fehlererkennung mit Anzeige im LCD-Display
- Anschluss für eine Leistungserweiterung
- Anschluss für Saunaofen Abdeckschutz oder Türkontaktschalter
- Menüführung deutsch, englisch, italienisch, französisch, holländisch
- Fernstart optional
- Fernsteuerung mit Saunacontrol Web bzw. Fernstart optional möglich

**Anschlussleistung:** bis 11,0 kW

**Bedienteil (HBT):** 145 x 135 x 24 mm

**Leistungsteil (HBT):** 60 x 240 x 215 mm

**Bestehend aus:** Bedienteil, Leistungsteil, Temperaturfühler mit 3,5 m Kabel



## Saunacontrol To Art. Nr.: B6754 (Wandmontage) | Art. Nr.: B6754-V (versenkbar)

Steuergerät für Verdampfer- und Saunaofen.

*Alle Funktionen wie Saunacontrol T, jedoch zusätzlich:*

- Regelung im Feuchtebetrieb 10 – 99 % und 30 – 65 °C
- Verdampfereinstellung in % der echten rel. Luftfeuchte
- Nachheizprogramm - 30 min bei 80 °C
- Anschluss für Wassermangel

**Bestehend aus:** Bedienteil, Leistungsteil, Temperatur- & Feuchtefühler mit 3,5 m Kabel





### Saunacontrol T3 Art. Nr.: B6755 (Wandmontage) | Art. Nr.: B6755-V (versenkbar)

Multifunktionssteuerung für Verdampfer- und Saunaofen, Infrarot-Flächenheizungselemente sowie 2 VITAllight-Infrarotstrahler.

Alle Funktionen wie Saunacontrol To, jedoch zusätzlich:

- Regelung der Infrarot-Flächenheizungselemente bis 80 °C
- Anschluss von Infrarot-Flächenheizungselementen bis 3,5 kW möglich
- Anschluss von zwei 500 W Infrarotstrahlern möglich
- Stufenlose Regelung der Infrarotstrahlern von 40 – 100 % mit Drehregler
- Zweiter VITAllight Drehregler optional (Art.Nr.: B6757)
- Gleichzeitige Anwendung von Verdampfer- und Saunaofen mit VITAllight-Strahler und Infrarot-Flächenheizung möglich

Ein spezieller Menüpunkt im Programm erlaubt eine Anwendung, wie bei einer TrioSol-Infrarotkabine. Der Feuchte- und Saunabetrieb ist gleichzeitig mit Flächenheizung und 2 Infrarotstrahlern möglich. Die Leistung von Verdampfer und Flächenheizung darf in Summe 3,5 kW nicht überschreiten.

**Bestehend aus:** Bedienteil, 1 VITAllight-IPX4 Infrarotstrahler Regler, Leistungsteil, Temperatur- & Feuchtefühler mit 3,5 m Kabel



### Saunacontrol T4 Art. Nr.: B6756 (Wandmontage) | Art. Nr.: B6756-V (versenkbar)

Saunasteuerung für Verdampfer- und Saunaofen sowie 2 VITAllight-Infrarotstrahler.

Alle Funktionen wie Saunacontrol To, jedoch zusätzlich:

- Anschluss von zwei 500 W Infrarotstrahlern möglich
- Stufenlose Regelung der Infrarotstrahler von 40 – 100 % mit Drehregler
- Zweiter VITAllight Regler optional
- Gleichzeitige Anwendung von Verdampfer- und Saunaofen mit VITAllight-Strahler möglich

**Bestehend aus:** Bedienteil, 1 VITAllight-IPX4 Infrarotstrahler Regler, Leistungsteil, Temperatur- & Feuchtefühler mit 3,5 m Kabel

## SAUNACONTROL-C

Dieses elektronische Steuergerät ist für hochwertige Saunaanlagen gedacht. Mit den verschiedenen Modellvarianten können Sauna, Verdampfer und Infrarot einfach kombiniert werden. Das kompakte Display wird außen montiert und über die benutzerfreundliche Menüführung sehr einfach bedient. Das Leistungsteil wird vorzugsweise auf das Saunadach gelegt und über ein Datenkabel mit dem Bedienteil verbunden.



### Saunacontrol C Art. Nr.: B6749

Unser bedienungsfreundliches Steuergerät für finnische Saunen überzeugt durch ein modernes Edelstahl-Design.

- Regelung im finnischen Saunabetrieb 30 – 110 °C
- Heizzeitbegrenzung bis 6 (12) h
- Sicherheitstemperaturbegrenzung bei 128 °C
- Ständige Lüfterfunktion und Nachlauf bis 60 Minuten programmierbar
- Licht Ein/Aus, 230 V
- Zusätzlicher 230 V Ausgang
- Kindersicherung
- Geräte-Hauptschalter On/Off
- Betriebs- und Heizzeitstatistik
- Automatische Fehlererkennung mit Anzeige im LCD-Display
- Anschluss für eine Leistungserweiterung
- Anschluss für Saunaofen Abdeckschutz oder Türkontaktschalter
- Menüführung deutsch, englisch, italienisch, französisch, holländisch
- Fernstart (B6733) optional möglich

**Anschlussleistung:** bis 11,0 kW

**Bedienteil (HBT):** 145 x 135 x 24 mm

**Leistungsteil (HBT):** 60 x 240 x 215 mm

**Bestehend aus:** Bedienteil, Leistungsteil, Temperaturfühler mit 3,5 m Kabel



## Saunacontrol Co Art. Nr.: B6702

Digitales Steuergerät für Verdampfer- und Saunaofen.

Alle Funktionen wie Saunacontrol C, jedoch zusätzlich:

- Regelung im Feuchtebetrieb 10 – 99 % und 30 – 65 °C
- Verdampfereinstellung in % der echten rel. Luftfeuchte
- Nachheizprogramm - 30 min bei 80 °C
- Anschluss für Wassermangel

**Bestehend aus:** Bedienteil, Leistungsteil, Temperatur- & Feuchtefühler mit 3,5 m Kabel



## Saunacontrol C1 Art. Nr.: B6663-1

Saunasteuerung für Verdampfer- und Saunaofen sowie Infrarot-Flächenheizungselemente.

Alle Funktionen wie Saunacontrol Co, jedoch zusätzlich:

- Regelung der Infrarot-Flächenheizungselemente bis 80 °C
- Anschluss von Infrarot-Flächenheizungselementen bis 3,5 kW möglich

Wahlweise ist der finnische Saunabetrieb mit Verdampfer oder Infrarot-Flächenheizung möglich.

**Bestehend aus:** Bedienteil, Leistungsteil, Temperatur- & Feuchtefühler mit 3,5 m Kabel

## Saunacontrol C3 Art. Nr.: B6717

Multifunktionssteuerung für Verdampfer- und Saunaofen, Infrarot-Flächenheizungselemente sowie 2 VITALlight-Infrarotstrahler.

Alle Funktionen wie Saunacontrol Co, jedoch zusätzlich:

- Regelung der Infrarot-Flächenheizungselemente bis 80 °C
- Anschluss von Infrarot-Flächenheizungselementen bis 3,5 kW möglich
- Anschluss von zwei 500 W Infrarotstrahlern möglich
- Stufenlose Regelung der Infrarotstrahler von 40 – 100 % mit Drehregler
- Zweiter VITALlight Regler optional
- Gleichzeitige Anwendung von Verdampfer- und Saunaofen mit VITALlight-Strahler und Infrarot-Flächenheizung möglich

Ein spezieller Menüpunkt im Programm erlaubt eine Anwendung, wie bei einer TrioSol-Infrarotkabine. Der Feuchte- und Saunabetrieb ist gleichzeitig mit Flächenheizung und 2 Infrarotstrahlern möglich. Die Leistung von Verdampfer und Flächenheizung darf in Summe 3,5 kW nicht überschreiten.

**Bestehend aus:** Bedienteil, 1 VITALlight-IPX4 Infrarotstrahler Regler, Leistungsteil, Temperatur- & Feuchtefühler mit 3,5 m Kabel



## Saunacontrol C4 Art. Nr.: B6730

Saunasteuerung für Verdampfer- und Saunaofen sowie 2 VITALlight-Infrarotstrahler.

Alle Funktionen wie Saunacontrol Co, jedoch zusätzlich:

- Anschluss von zwei 500 W Infrarotstrahlern möglich
- Stufenlose Regelung der Infrarotstrahler von 40 – 100 %
- Zweiter VITALlight Regler optional
- Gleichzeitige Anwendung von Verdampfer- und Saunaofen mit VITALlight-Strahler möglich

**Bestehend aus:** Bedienteil, 1 VITALlight-IPX4 Infrarotstrahler Regler, Leistungsteil, Temperatur- & Feuchtefühler mit 3,5 m Kabel





### Holzrahmen für Regler (Easy Control Sauna)

Art. Nr.: B6690

Geeignet für die Wandmontage eines Drehreglers der Infrarotsteuerung Easy Control-Sauna.

Holzart: Espe

Größe (HBT): 94 x 94 x 28 mm

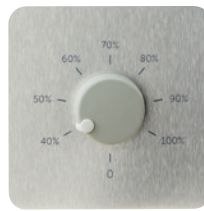

### VITAllight-IPX4 Infrarotstrahler Regler

Art. Nr.: B6691 für Saunacontrol C3/C4

Art. Nr.: B6757 für Saunacontrol T3/T4

Drehregler zur Intensitätsregelung eines Infrarotstrahlers von 100 % – 40 %.

Größe (HBT): 90 x 90 x 22 mm

### Fernstart

Art. Nr.: B6733

Fernstartmodul für Sauna-steuerungen der Serien Saunacontrol C und T. Geeignet zum Anschließen eines externen Tasters, der in der Wohnung oder an der Rezeption platziert wird. Durch einen Startimpuls wird die Saunasteuerung mit den voreingestellten Werten aktiviert. Inklusive Kabel (L=80 cm) zum Anschluss an das Leistungsteil.

Farbe: schwarz

Größe (HBT): 31 x 63 x 138 mm

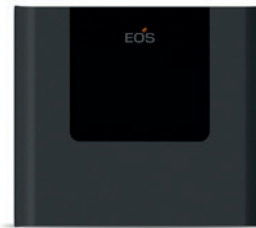

### Leistungserweiterung LSG 10

Art. Nr.: B3431

Verwendbar für Saunacontrol D2, H2, Schaltleistung 10 kW.

Farbe: anthrazit

Größe (HBT): 220 x 255 x 65 mm

*Hinweis: Der Fernstart von Saunen ist nach der gültigen EN-Norm nur in Kombination mit einer Abschaltwippe für Saunaöfen oder mit einem Türkontaktschalter erlaubt.*

### Leistungserweiterung LE 1

Art. Nr.: B3428

Kein störendes Schaltgeräusch, geeignet für Saunasteuerungen Saunacontrol C, T und X, Schaltleistung 11,0 kW.

Größe (HBT): 57 x 215 x 240 mm



### Leistungserweiterung für Infrarot-Flächenheizung

LE 2 Art. Nr.: B6739

Geeignet für Saunacontrol C1, C3 und T3, Schaltleistung 3 kW.

LE 3 Art. Nr.: B6737

Geeignet für die Infrarotsteuerungen Unicontrol-Fusion und Triocontrol, Schaltleistung 3 kW.

Größe (HBT): 40 x 150 x 150 mm



### Restwasser-auffangwanne

Art. Nr.: B6700

Kunststoff-Auffangwanne für die Aufnahme von Restwasser beim Ablass von Verdampferöfen.

Größe (HBT): 50 x 420 x 220 mm



### Tropftasse für Saunaöfen

Art. Nr.: B6799

Tropftasse für wandmontierte Saunaöfen.

Farbe: schwarz

Größe (HBT): 25 x 435 x 385 mm





## Saunacontrol Web

Art. Nr.: B6794

Mit diesem Modul können Saunasteuerungen der Modellserie „Saunacontrol T“ über das Internet gesteuert werden. Das Interface mit inkludiertem Router wird über ein Kabel an die Saunasteuerung angeschlossen und mit dem Haus-WLAN verbunden. Es ist Web-Browser basierend, daher keine App-Installation am Handy notwendig. Unterstützung von Smartphone, Tablet, Notebook, PC mit den Betriebssystemen iOS, Android, Windows, macOS, Linux. Mehrere Benutzer pro Saunacontrol Web möglich. Steuerbefehle und Anzeigen: Ein/Aus, Finnisch, Verdampfer, Infrarot-Flächenheizung, Ist/Sollwert, Licht, Lüfter, Störungsmeldungen.

Größe (HBT): 80 x 80 x 20 mm

*Hinweis: Die Fernsteuerung einer Sauna ist nach der gültigen EN-Norm nur in Kombination mit einer Abschaltwippe für Saunaöfen oder mit einem Türkontaktschalter erlaubt.*



## Abschaltwippe für Saunaöfen

Diese Sicherheitslösung ist nach der gültigen Norm EN 60353-2-53 bei Fernsteuerung, Fernstart oder Zeitvorwahl eines Saunaofens notwendig. Wird die Wippe durch einen Gegenstand nach unten gedrückt, kann die Steuerung nicht eingeschalten werden bzw. wird der Heizvorgang unterbrochen. Nach Entfernen des Gegenstandes ist die Steuerung wieder betriebsbereit.

Die Wippe wird über dem Saunaofen montiert. Für den Elektroanschluss ist eine Wandausnehmung  $\varnothing$  50 mm, T = 65 mm notwendig.

Modell	Art.Nr.:	Größe (HBT):	geeignet für Saunaöfen
1.1	B6795-1	77 x 333 x 310 mm	Hotline V2, V4, V6, V10, Eco, S4, S5, S7, S8, S10 (bei Verwendung einer Sole-Therme empfehlen wir bei den Öfen Hotline S4/ S5 das Modell 1.6)
1.4	B6795-4	77 x 333 x 428 mm	Bi-O Max
1.6	B6795-6	77 x 333 x 222 mm	Hotlive V1, V9, S9

## Türkontakt Schalter

Art. Nr.: B6795

Der Schalter verhindert einen Fernstart der Sauna, sollte die Saunatur geöffnet sein. Er unterbricht auch einen Aufheizprozess, wenn während einer Fernsteuerung (z.B. mit Saunacontrol Web) die Tür geöffnet wird. Geeignet für Saunasteuerungen der Serien Saunacontrol C und T.

Größe: Sensor -  $\varnothing$  6 mm, H: 30 mm  
Magnet -  $\varnothing$  5 mm, H: 3 mm



## Notruf-Taster

Art. Nr.: B3429

Notruf-Taster mit Arretierung und Entriegelung für Infrarotkabinen und Saunen. Montageplatte aus Aluminium. Der Notruftaster ist dort zu installieren, wo er im Notfall schnell und leicht erreicht werden kann.

Einbautiefe: 40 mm

Montageplatte Größe (HBT):  
80 x 80 x 2 mm



## Finnische Saunasteine

Art. Nr.: S2273 5-10 cm

Art. Nr.: S2274 10-15 cm

Original finnische Saunasteine in 2 Größen, 5-10 cm für Wandmodelle, 10-15 cm für Standöfen, ca. 20 kg/Einheit



## Silikonkabel

Art. Nr.: B6681 –  
für Saunaöfen

Silikonkabel für Saunaöfen, 5-polig, 5 x 2,5 mm<sup>2</sup>, L = 4 m, geeignet für Saunaöfen bis 9 kW

Art. Nr.: B6683 –  
für Verdampferöfen

Silikonkabel-Set für Verdampferöfen, 5 x 2,5 mm<sup>2</sup>, L = 4 m; 5 x 1,5 mm<sup>2</sup>, L = 4 m, geeignet für Verdampferöfen bis 9 kW





# SAUNAÖFEN VON INFRAWORLD

Der Saunaofen beeinflusst das Klima in einer Sauna maßgeblich und sorgt für das perfekte Erholungserlebnis. Ein finnischer Saunaofen ermöglicht traditionelles Saunieren mit hoher Temperatur und geringer Luftfeuchtigkeit. Saunaöfen von Infraworld, aus der Serie Hotline S, haben zusätzlich eine Verdampferfunktion und können auch mit niedriger Temperatur und hoher Luftfeuchtigkeit betrieben werden.

Für den perfekten Saunagang können unsere Verdampferöfen zusätzlich mit einem Salzverdampferaufsatz ausgestattet werden, der die Luft in der Kabine mit Salz und wichtigen Spurenelementen anreichert.

## Finnischer Saunaofen Hotline V1

Art. Nr.: B6703 3,0 kW

Platzsparender finnischer Saunaofen in Wandausführung für einen 230 V Anschluss. Außenmantel in Edelstahl, Innenmantel verzinkt, Steinauflage Edelstahl, rostfreie Heizstäbe, inkl. 10 kg Saunasteine.

**Leistung:**  
3,0 kW - 230 V 1N AC

**Größe (HBT):**  
445 x 432 x 208 mm



## Finnischer Saunaofen Hotline V2

Art. Nr.: B6759 4,5 kW  
Art. Nr.: B6760 6,0 kW  
Art. Nr.: B6761 8,0 kW  
Art. Nr.: B6762 9,0 kW

Saunaofen in Wandausführung für finnische Sauna. Außenmantel in Edelstahl, Innenmantel verzinkt, Steinauflage verzinkt, rostfreie Heizstäbe, inkl. 20 kg Saunasteine.

**Leistung:** 4,5 / 6 / 8 / 9 kW – 400 V 3N AC  
**Größe (HBT):** 620 x 420 x 310 mm



## Finnischer Saunaofen Hotline V4

Art. Nr.: B6605 7,5 kW  
Art. Nr.: B6612 9,0 kW

Saunaofen in Wandausführung für finnische Sauna. Außenmantel und höhenverstellbare Steinauflage in Edelstahl, Stromanschluss rückseitig, inkl. 15 kg Saunasteine.

**Leistung:** 7,5 / 9 kW – 400 V 3N AC  
**Größe (HBT):** 580 x 375 x 360 mm



### Finnischer Saunaofen Hotline V6

Art. Nr.: B6642 9,0 kW

Art. Nr.: B6648 10,5 kW

Art. Nr.: B6643 12,0 kW

Finnischer Saunaofen in Wandausführung für die Familien- und Hotelsauna. 3-Manteltechnik – Innenmantel aus feueraluminisiertem Stahl, Steinkorb als zusätzlicher Innenmantel aus Edelstahl, Außenmantel Edelstahl, Graugussabdeckung, Anschlusskasten rückseitig, Ausführung 12 kW, komplett aus Edelstahl. Speziell geeignet für den gewerblichen Einsatz, inkl. 15 kg Saunasteine, Füße für Standmontage optional.

Leistung: 9 / 10,5 / 12 kW – 400 V 3N AC

Größe (HBT): 610 x 460 x 350 mm



Abbildung: Reling gegen Aufpreis erhältlich.

### Finnischer Saunaofen Hotline V9

Art. Nr.: B6781 7,5 kW

Art. Nr.: B6782 9 kW

Platzsparender finnischer Saunaofen als Standmodell. Durch den im Ofen eingelassenen Anschlusskasten und der Bautiefe von nur 255 mm eignet sich der Ofen besonders gut für kleine und schmale Saunen. 3-Manteltechnik – Innenmantel aus feueraluminisiertem Stahl, Steinkorb als zusätzlicher Innenmantel aus Edelstahl und anthrazit pulverbeschichteter Außenmantel. Oberteil aus gebürstetem Edelstahl. 15 kg Saunasteine inkludiert.

Leistung: 7,5 / 9 kW – 400 V 3N AC

Größe (HBT): 760 x 505 x 255 mm



### Finnischer Saunaofen Hotline V10

Art. Nr.: B6766 9,0 kW

Art. Nr.: B6768 10,8 kW

Besonders exklusiver und robuster finnischer Saunaofen in Standausführung für gewerbliche und private Saunen, große Steinmenge für einen intensiven Saunaaufguss, Steinrost aus Edelstahl, Außenmantel 4 Seiten schwarz pulverbeschichtet mit abnehmbarer Frontblende, verstellbare Füße, ideal für Saunen mit Glasfront, nur 30 mm Sicherheitsabstand zu den Wänden notwendig, inkl. 50 - 70 kg Saunasteine.

Leistung: 9 / 10,8 kW – 400 V 3N AC

Größe (HBT): 810 x 415 x 340 (410) mm





### Verdampferofen Hotline Eco

Art. Nr.: B6638

Kombi-Wandofen in sehr kompakter und platzsparender Bauform für die Kleinsauna. Dieser Ofen ermöglicht sowohl das finnische Saunabad, als auch das Warmluftbad. Außenmantel und Innengehäuse aus Edelstahl, Füllmenge der Verdampferwanne ca. 2 l, inkl. 8 kg Saunasteine.

**Leistung:**  
3 kW – 230 V 1N AC 50 Hz  
**Größe (HBT):**  
500 x 300 x 215 mm



### Verdampferofen Hotline S4

Art. Nr.: B6778 5 kW

Art. Nr.: B6763 6 kW

Art. Nr.: B6764 8 kW

Art. Nr.: B6765 9 kW

Verdampfer- und Saunaofen in Wandausführung. Innen- und Außenmantel Edelstahl, Steinauflage in Edelstahl, rostfreie Heizstäbe, 5 l Verdampferbehälter vorne angeordnet, Wassermangelerkennung mit Überhitzungsschutz und automatischer Abschaltung, Verdampferleistung 2 kW, Kugelhahn, inkl. 20 kg Saunasteine

**Leistung:**  
5 / 6 / 8 / 9 kW – 400 V 3N AC  
**Größe (HBT):**  
640 x 400 x 335 mm



### Verdampferofen Hotline S5

Art. Nr.: B6770 8 kW

Eleganter Kombi-Wandofen geeignet für Sauna- und Feuchtebetrieb. Innenmantel und Steinauflage aus Edelstahl, Außenmantel und Abdeckung in Edelstahl mit schwarzer Pulverbeschichtung, rostfreie Heizstäbe, 5 l Verdampferbehälter vorne angeordnet, Wassermangelerkennung mit Überhitzungsschutz und automatischer Abschaltung, Verdampferleistung 2 kW, Kugelhahn, inkl. 20 kg Saunasteine.

**Leistung:**  
8 kW – 400 V 3N AC  
**Größe (HBT):**  
640 x 400 x 335 mm



### Verdampferofen Hotline S7

Art. Nr.: B6637 7,5 kW

Art. Nr.: B6608 9,0 kW

Verdampfer- und Saunaofen in Wandausführung. Seitlich angeordnete 5 l Verdampferwanne mit 1,5 kW Verdampferleistung. Doppelwandige Ofenkonstruktion mit Innen- und Außenmantel, Steinaufnahmerost, Abdeckrahmen und Tropfwanne komplett in Edelstahl, inkl. 15 kg Saunasteine.

**Leistung:**  
7,5 / 9 kW – 400 V 3N AC  
**Größe (HBT):**  
590 x 450 x 380 mm



## Verdampferofen Hotline S8

Art. Nr.: B6639 7,5 kW  
Art. Nr.: B6640 9,0 kW

Kombi-Wandofen mit seitlicher 5 l Verdampferwanne, geeignet für **Sauna- und Feuchtebetrieb**, extra große 2 kW Verdampferleistung, hochwertige, formschöne Aluminium-Druckguss-Abdeckung, Innenmantel aus Edelstahl, Außenmantel mit Anthrazit-Perleffekt Lackierung, Kräuterschale zur Aufnahme von Kräutern und ätherischen Ölen, inkl. 15 kg Saunasteine.

**Leistung:**  
7,5 / 9 kW – 400 V 3N AC

**Größe (HBT):**  
590 x 450 x 380 mm



## Verdampferofen Bi-O Max

Art. Nr.: B6618 12 kW  
Art. Nr.: B6619 15 kW

Kombi-Standofen mit Verdampfer für die Familien- und Gewerbesauna. 8 l Verdampferwanne mit 2,0 kW Verdampferleistung. Optimiertes Verhältnis von Strahlungs- und Konvektionswärme durch große Steinmenge und damit verbundenem kraftvollem Saunaaufguss, Abdeckung und Frontblende aus Aluminium-Druckguss, 3-Manteltechnik, Außenmantel mit Anthrazit-Perleffekt Lackierung, inkl. 60 kg Saunasteine.

**Leistung:**  
12 / 15 kW – 400 V 3N AC

**Größe (HBT):**  
925 x 500 x 500 mm



## Verdampferofen Hotline S9

Art. Nr.: B6783 7,5 kW  
Art. Nr.: B6784 9 kW

Hochwertiger und besonders platzsparender **Verdampfer- und Saunaofen** als **Standmodell**. Der Ofen hat nur eine Bautiefe von 255 mm und eignet sich sehr gut für schmale Saunen. 3-Manteltechnik – Innenmantel aus feueraluminisiertem Stahl, Steinkorb als zusätzlicher Innenmantel aus Edelstahl und anthrazit pulverbeschichteter Außenmantel. Oberseite aus gebürstetem Edelstahl. Verdampfer mit 1,5 kW Leistung, seitlich angeordnet, mit akustischem Wassermangel - Alarm. 2 Liter Wasser Füllmenge. 15 kg Saunasteine inkludiert.

**Leistung:**  
7,5 / 9 kW – 400 V 3N AC

**Größe (HBT):**  
760 x 560 x 255 mm



## Verdampferofen Hotline S10

Art. Nr.: B6767 9,0 kW  
Art. Nr.: B6769 10,8 kW

Besonders exklusiver und robuster **Kombi-Standofen** mit Verdampfer für gewerbliche und private Saunen, große Steinmenge für einen kraftvollen Saunaaufguss, Steinrost aus Edelstahl, 5 l Verdampferbehälter aus Edelstahl mit 2 kW Leistung, Außenmantel 4-Seiten schwarz pulverbeschichtet mit abnehmbarer Frontblende und Wasserstandsanzeige, verstellbare Füße, ideal für Saunen mit Glasfront, nur 30 mm Sicherheitsabstand zu den Wänden notwendig, inkl. 50 - 70 kg Saunasteine.

**Leistung:**  
9 / 10,8 kW – 400 V 3N AC

**Größe (HBT):**  
810 x 415 x 410 (485) mm



Heizstäbe und Steinkammer getrennt voneinander angeordnet.

Die Vorderfront lässt sich leicht abnehmen und vereinfacht die Montage und Wartung.

Große Steinmenge für kräftige Aufgüsse und hohe Temperaturstabilität.

Steinkammer aus robustem Edelstahl sorgt für eine lange Nutzungs- und Lebensdauer.

Verdampferbehälter aus Edelstahl mit Wasserablassschlauch aus Silikon.

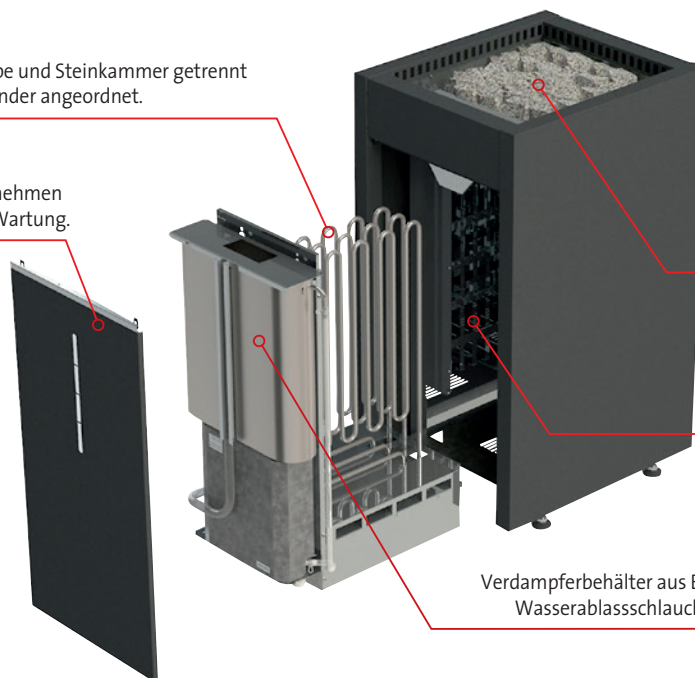



[www.infraworld.com](http://www.infraworld.com)



**Impressum:**

Herausgeber: TPI GmbH, Rieglerstraße 21, A-4873 Frankenburg | Druck: Sandler GesmbH & Co KG, A-3671 Marbach | Grafik & Design: blausieben.at | Foto: Hammerer, A-4910 Ried  
Technische Änderungen vorbehalten. © All rights reserved by TPI - Infraworld® | Infraworld ist eine eingetragene Marke von TPI, Frankenburg, Austria